













































# Содержание

## Водяные дизайн-радиаторы

 High-Tech ..... 8	 Иллюзия+ ..... 26	 Хорда ..... 44
 Аркус ..... 10	 Каскад ..... 28	 Центурион ..... 46
 Атлант ..... 12	 Модус ..... 30	 Шарм ..... 48
 Богема ..... 14	 Нега ..... 32	 Элегия ..... 50
 Богема + 1 полка ..... 16	 Фабула ..... 34	 Эпатаж ..... 52
 Богема + 4 полки ..... 18	 Флюид ..... 36	 Эстет ..... 54
 Богема+ ..... 20	 Флюид+ ..... 38	 Классика ..... 56
 Богема L ..... 22	 Фурор ..... 40	
 Галант ..... 24	 Фурор-Ёлочка ..... 42	

## Электрические дизайн-радиаторы

 Аструм ..... 62	 Космополит ..... 80
 Аркус ..... 64	 Модус ..... 82
 Аскет ..... 66	 Нюанс ..... 84
 Богема ..... 68	 Флюид ..... 86
 Богема + 1 полка ..... 70	 Фурор ..... 88
 Богема + 4 полки ..... 72	 Фурор-Ёлочка ..... 90
 Галант 2.0 ..... 74	 Центурион ..... 92
 Галант ..... 76	 Элегия ..... 94
 Иллюзия ..... 78	 Эпатаж ..... 96
	 Поворотные ЭПС ..... 98

## Аксессуары и комплектующие

Аксессуары для дизайн-радиаторов ..... 101
Запорно-регулирующая дизайн-арматура ..... 103
Комплектующие для водяных дизайн-радиаторов ..... 105

Комплектующие для электрических дизайн-радиаторов ..... 107
Аксессуары для ванной комнаты ..... 108
Цветовые решения ..... 112

# Используя новаторские принципы производства и творческий подход, мы превратили процесс создания дизайн-радиаторов в искусство

” Компания «Сунержа», прежде всего, это люди. Союз думающих, увлеченных людей, которые могут себе позволить творить и получать от этого удовольствие. Реализация любых смелых идей не является для нас чем-то опасным и ненужным...

История становления компании берёт своё начало в 1996 году, когда было множество технических регламентов, ГОСТов и СНиПов, доставшихся России в наследство от некогда большой страны. Не было единых стандартов производства современных и стильных отечественных полотенцесушителей. Как не было передового оборудования, технологий и специалистов в нашей отрасли.

Мы начинали свою деятельность на голом энтузиазме, и нас объединяла одна идея — сделать яркий, технологичный

и продуманный продукт, который отвечал бы высоким стандартам завтрашнего дня. Весь производственный цикл, от идеи до готовой продукции, наш коллектив создавал своим умом и собственными руками.

Объединив творческий и технологический процессы, мы создали не просто полотенцесушители, а дизайн-радиаторы, которые вы оцените по достоинству.

Слияние конструкторских идей и технологичности производства позволило нам найти ряд новых решений и воплотить их в металле. Одно из первых запатентованных нами решений применено в радиаторе High-Tech.

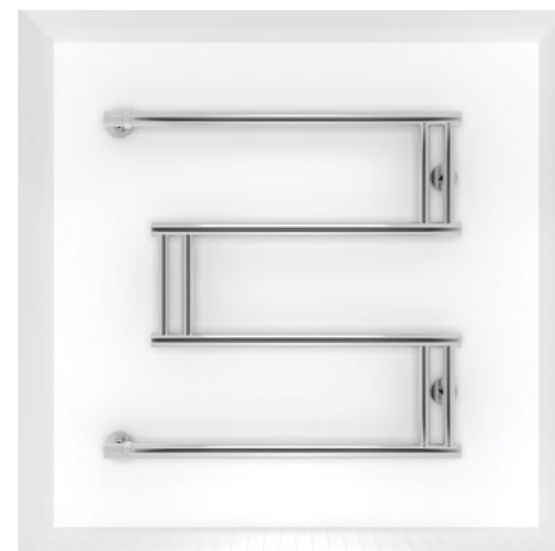

Модель High-Tech, патент № 65740

# Внедряя стандарты

× В течение 20 лет мы прошли все этапы становления как компания, мобилизуя весь потенциал сотрудников, совершенствуя технологии производства, экспериментировали и ломали копья, внедряя множество новаций, которые в последующем стали стандартами производства.

× Мы уверены, что дизайн-радиаторы «Сунержа» — это не просто естественная деталь интерьера ванной комнаты, а первоклассный, стильный и надёжный продукт. Созданный людьми и для людей, которые идут в ногу со временем и не привыкли отказывать себе в домашнем комфорте.



Высокая культура производства позволяет выпускать продукцию европейского уровня

Дизайн-радиаторы «Сунержа» — идеальное сочетание долговечной безотказной работы и элегантного дизайна. Различные варианты моделей и их модификации помогут вам выбрать изделие, которое будет отвечать вашим запросам. Нам удалось заключить сложные технические решения в элегантные формы.

Сам по себе дизайн-радиатор не может называться таковым, пока его не подключили к магистрали. На этом этапе особое значение имеют комплектующие, которыми мы заботливо комплектуем все наши дизайн-радиаторы. «Умные» и эстетически привлекательные монтажные решения не только надежно и уверенно послужат соединительным звеном между трубопроводом и дизайн-радиатором, но и дополнят его общую композицию.

Дополнительные комплектующие позволяют вам руководить дизайн-радиатором, задавать нужные вам температурные значения. В некоторых случаях только их наличие поможет безопасно и надежно соединить радиатор с системой ГВС или отопления.

Аксессуары для дизайн-радиаторов — это не только деталь, которая органично впишется в дизайн как дополнительный декор, но и сложный технический элемент, значительно расширяющий функциональность дизайн-радиатора.

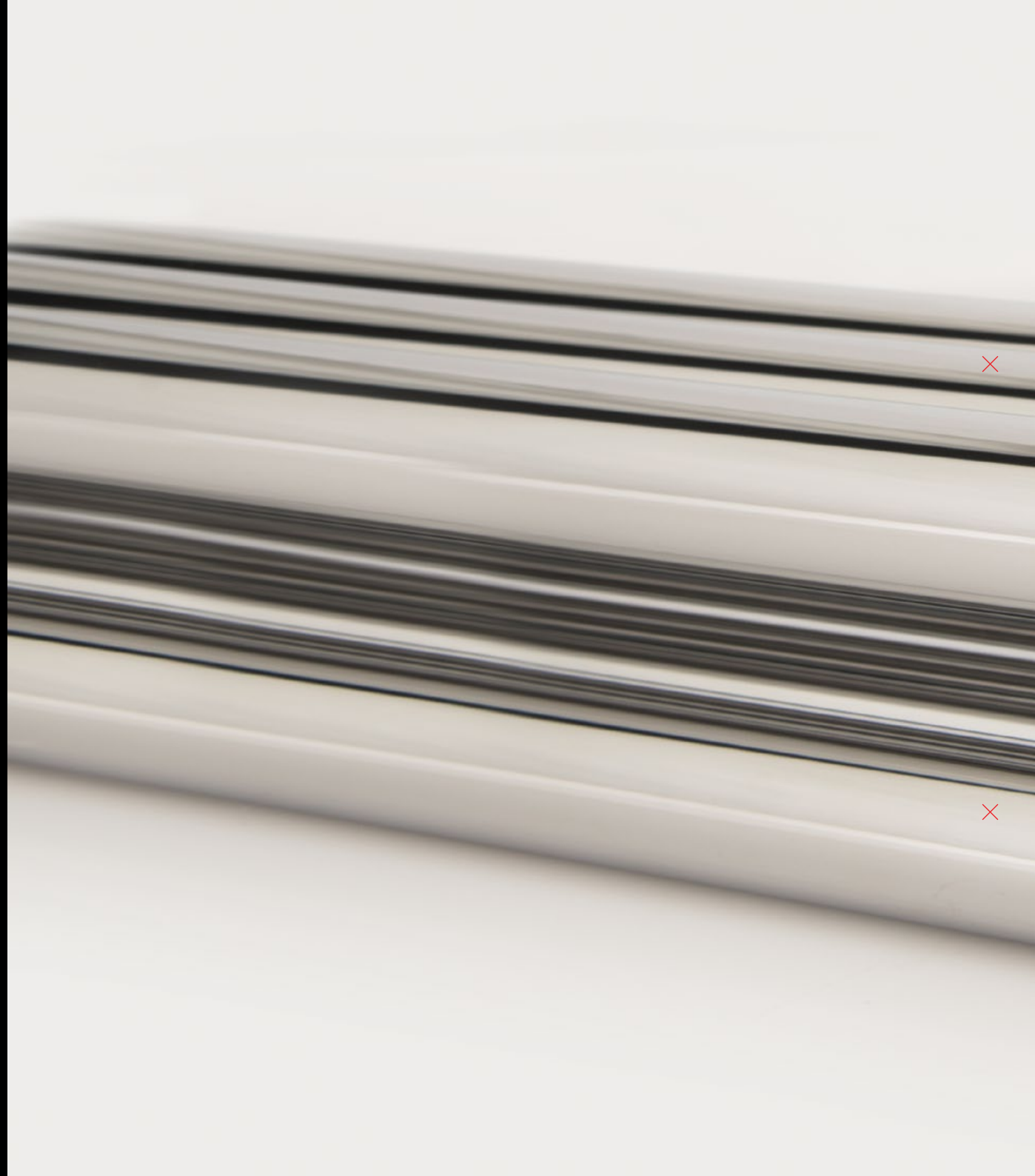



# Водяные дизайн-радиаторы



# Инновационная защита

Надёжность — фундаментальный принцип, которого мы придерживаемся при производстве дизайн-радиаторов

Наши дизайн-радиаторы изготовлены из высококачественной пищевой нержавеющей стали **AISI 304 L**, функционируют при любом качестве воды и в любой системе ГВС. Но есть одна особенность: сталь подвержена электрохимической коррозии. Причина коррозии в системе водоснабжения — эффект блуждающих токов. Это явление техногенное и вызвано ошибками при подключении электрических приборов в квартирах или повреждением изоляции на электропроводящих кабельных линиях дома. В результате приходится менять изделие, что, в свою очередь, ведет к финансовым затратам.

Зная об этой проблеме, мы разработали и внедрили технологию защиты дизайн-радиатора и назвали её «ПолимерПротект». Как вы уже догадались из названия, в основе технологии используется уникальный полимер,

который устраняет контакт теплоносителя с металлом. При этом полимер абсолютно не токсичен, устойчив к высоким температурам и долговечен.

**В результате внедрения технологии мы увеличили гарантию на дизайн-радиаторы до 10 лет.**



Экологичен



Расширенная  
гарантия



×

×



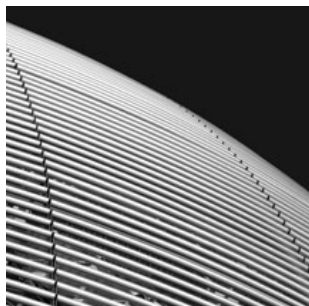

## High-Tech

Новый взгляд на вещи.  
Технологичность. Сочетание  
квадратного и круглого, геометрия в  
ощущениях. Как кивок головы — лако-  
ничный ответ на вопрос. Дизайн самой  
модели разработан и запатентован  
компанией «Сунержа».

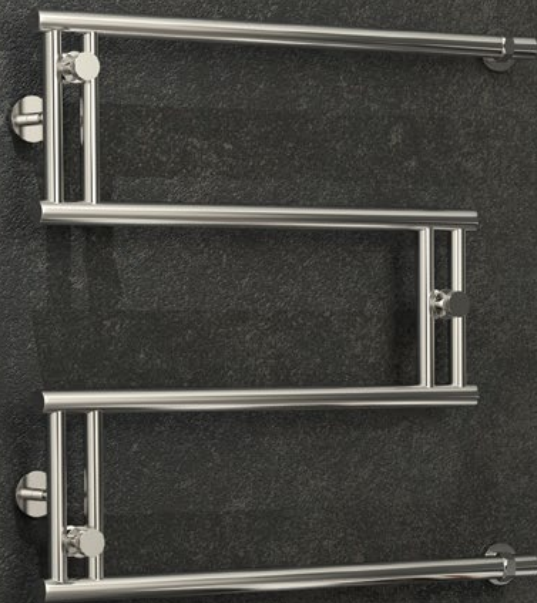

### На фото

High-Tech model «М» 600×600

00 | Без покрытия

00-0050-6060



Изделие изготовлено из пищевой нержавеющей стали марки AISI 304 L (04X18H10)  
 Рабочее давление от 3 до 25 атм  
 Давление испытаний 60 атм  
 Температура теплоносителя до 105 °С

**High-Tech model «G»**  
 \*\*-0051-3265

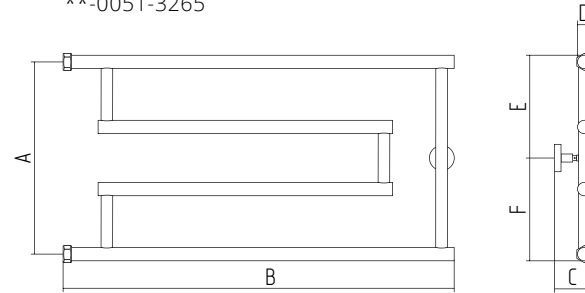

**High-Tech model «M»**  
 \*\*-0050-5065  
 \*\*-0050-6060

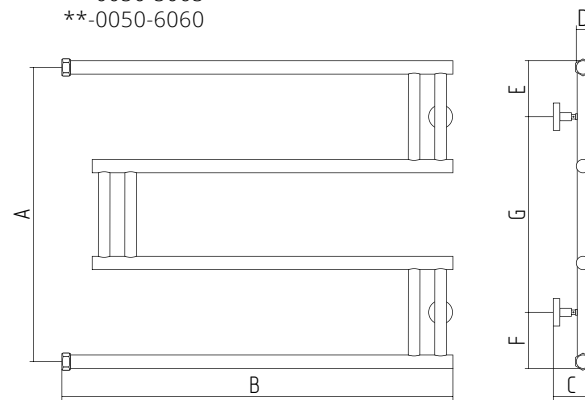

**High-Tech model «L»**  
 \*\*-0052-5065

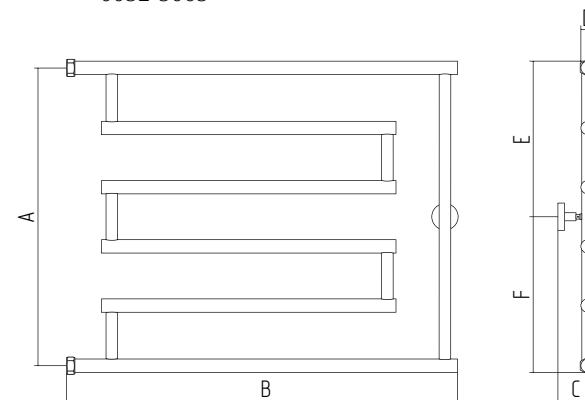

Артикул		Площадь помещения (м²)	Объём помещения (м³)	Теплоотдача (Q <sub>вн</sub> )	Масса (кг)	Объём (м³)	A	B	C	D	E	F	G
Без защиты	ПолимерПротект												
**-0051-3265	**-4051-3265	2,2	5,4	213	3	0,013	320	660	65-80	28	174	174	—
**-0050-5065	**-4050-5065	2,6	6,3	251	3,64	0,02	500	660	65-80	28	96,5	96,5	335
**-0050-6060	**-4050-6060	2,6	6,3	251	3,82	0,02	600	608	65-80	28	114	114	400
**-0052-5065	**-4052-5065	3,2	7,9	314	4,2	0,02	500	660	65-80	28	264	264	—

**\*\* Префикс доступных цветов (см. раздел «Цветовые решения»)**

- 00 Без покрытия
- 01 Чёрный хром
- 03 Под «Золото»

- 04 Хамелеон
- 05 Состаренная бронза
- 07 Шлифованная сталь

- 08 Антик белый
- 09 Античная бронза
- 10 Античное белое золото

- 11 Античное белое серебро
- 12 Белый
- 13 Кремовый

- 14 Тёмно-синий Муар
- 15 Тёмный Титан Муар
- 16 Искрящиеся сумерки

- 17 Чёрный
- 18 Красный
- 19 Розовый

- 20 Ультрамаринный синий
- 21 Зелёный
- 22 Жёлтый

- 23 Глянцевый зелёный
- 24 Глянцевый коричневый
- 25 Глянцевый синий

- 26 Пастельный зелёный
- 27 Пастельный синий
- 28 Золотой металл

- 29 Серебристый металл





Подробная техническая информация находится на обороте



Дополнительные комплектующие и аксессуары



**Вешалка «КАНЬОН»**  
00-2010-0003



**Уголок переходной**  
00-1505-0134



**Отражатель «TUBE» с эксцентриком**  
00-1507-0000

С полным ассортиментом дополнительных комплектующих и аксессуаров вы можете ознакомиться в разделах «Комплектующие» и «Аксессуары»

**Внимание!**  
Изображённые на фото дополнительные комплектующие и аксессуары приобретаются отдельно.

## High-Tech

Вертикальное подключение

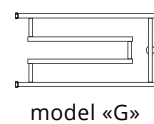
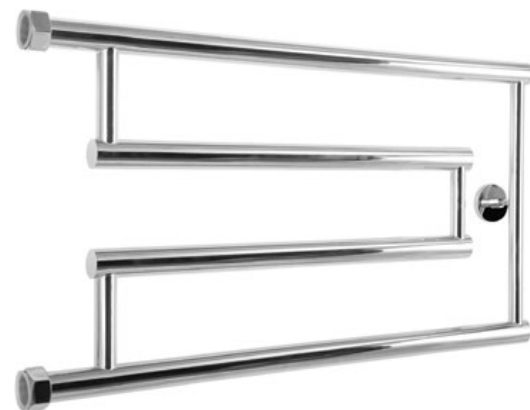

model «G»

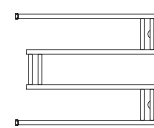

model «M»

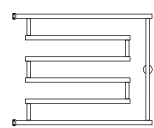

model «L»

320×650 model «G»

500×650 model «M»  
600×600 model «M»

500×650 model «L»

28 цветовых решений

ПолимерПротект  
(есть возможность применения)

Готово к подключению  
(всё необходимое уже в комплекте)

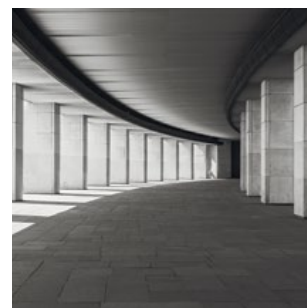

## Аркус

Холодные грани и плавные своды.  
В нём линии точность и мягкость излучин.  
Изгиб лёгкий арки и отблеск металла.  
Всё в нём очень точно, изящно и складно.



На фото

Аркус 1200×500

00 | Без покрытия

00-0251-1250



Изделие изготовлено из пищевой нержавеющей стали марки AISI 304 L (04X18H10)  
 Рабочее давление от 3 до 15 атм  
 Давление испытаний 60 атм  
 Температура теплоносителя до 105 °C

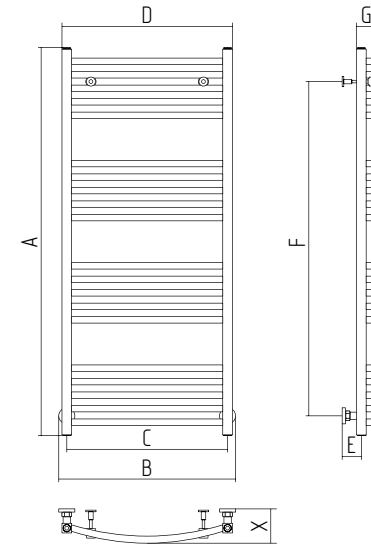

Артикул	Площадь помещения (м²)	Объём помещения (м³)	Теплоотдача (Q <sub>6m</sub> )	Масса (кг)	Объём (м³)	A	B	C	D	E	F	G	X
**0251-6040	4,7	11,8	471	—	0,022	607	450	400	430	60	440	48	92
**0251-6050	5,6	14,1	563	7,78	0,027	607	550	500	530	60	440	62	107
**0251-6060	6,6	16,4	655	—	0,032	607	650	600	630	60	440	71	116
**0251-8040	6,0	15,0	598	—	0,029	807	450	400	430	60	640	48	92
**0251-8050	7,1	17,8	713	9,44	0,036	807	550	500	530	60	640	62	107
**0251-8060	8,3	20,7	829	10,82	0,042	807	650	600	630	60	640	71	116
**0251-1040	6,7	16,7	666	9,00	0,036	1007	450	400	430	60	840	48	92
**0251-1050	7,9	19,7	789	10,57	0,044	1007	550	500	530	60	840	62	107
**0251-1060	9,1	22,8	912	—	0,052	1007	650	600	630	60	840	71	116
**0251-1240	8,2	20,6	823	—	0,044	1207	450	400	430	60	1040	48	92
**0251-1250	9,8	24,4	976	13,45	0,053	1207	550	500	530	60	1040	62	107
**0251-1260	11,3	28,3	1130	—	0,062	1207	650	600	630	60	1040	71	116

**\*\* Префикс доступных цветов (см. раздел «Цветовые решения»)**

00 Без покрытия  
 01 Чёрный хром  
 03 Под «Золото»

04 Хамелеон  
 08 Антик белый  
 09 Античная бронза

10 Античное белое золото  
 11 Античное белое серебро  
 12 Белый

13 Кремовый  
 14 Тёмно-синий Муар  
 15 Тёмный Титан Муар

16 Искрящиеся сумерки  
 17 Чёрный  
 18 Красный

19 Розовый  
 20 Ультрамариновый синий  
 21 Зелёный

22 Жёлтый  
 23 Глянцевый зелёный  
 24 Глянцевый коричневый

25 Глянцевый синий  
 26 Пастельный зелёный  
 27 Пастельный синий

28 Золотой металл  
 29 Серебристый металл





Подробная техническая информация находится на обороте

## Аркус

Нижнее с возможностью универсального подключения

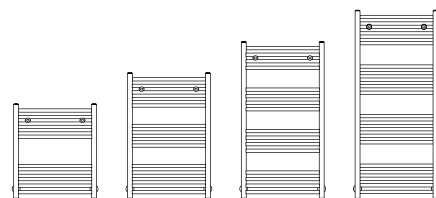

600×400  
800×400  
1000×400  
1200×400

600×500 600×600  
800×500 800×600  
1000×500 1000×600  
1200×500 1200×600



26 цветовых решений



ПолимерПротект  
(технология уже применена)



Готово к подключению  
(всё необходимое уже в комплекте)



Водяные дизайн-радиаторы | Аркус

11

12

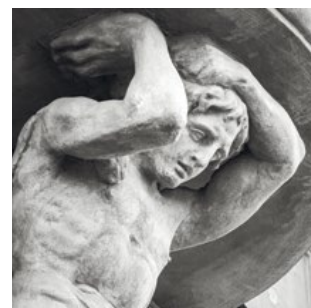

## Атлант

Атлант — превозмогающий атлет.  
Вся мощь его направлена на то, чтобы  
нести тепло, вот цель его... задача.

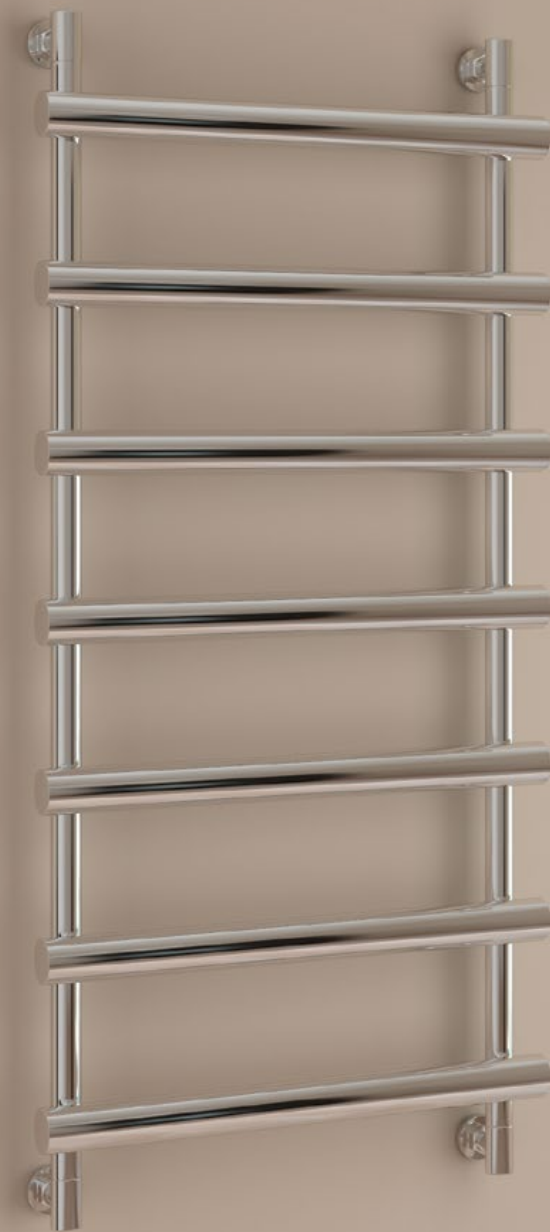

На фото

Атлант 1200×500

00 | Без покрытия

00-0226-1250



На фото

## Дополнительные комплектующие и аксессуары



Полка

00-2011-0470



Вентиль угловой цилиндр G 1/2" НР x G 3/4" НГ

00-1400-1234

С полным ассортиментом дополнительных комплектующих и аксессуаров вы можете ознакомиться в разделах «Комплектующие» и «Аксессуары»

**Внимание!**  
Изображённые на фото дополнительные комплектующие и аксессуары приобретаются отдельно.

Изделие изготовлено из пищевой нержавеющей стали марки AISI 304 L (04X18H10)  
 Рабочее давление от 3 до 15 атм  
 Давление испытаний 60 атм  
 Температура теплоносителя до 105 °С

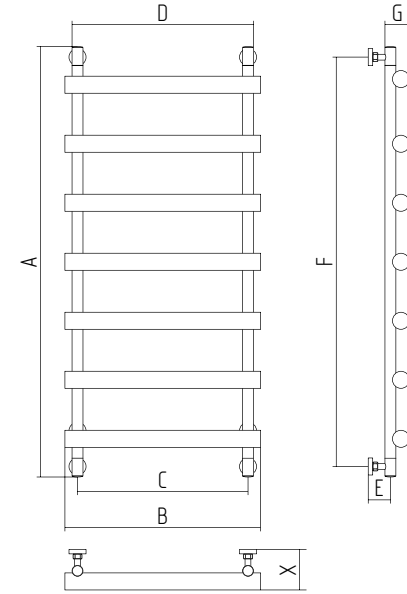

Артикул	Площадь помещения (м²)	Объём помещения (м³)	Теплоотдача (Qвт)	Масса (кг)	Объём (л)	A	B	C	D	E	F	G	X
** -0226-8050	3,49	8,72	349	9,58	0,042	862	574	500	532	60	800	72	116
** -0226-1050	4,12	10,30	412	13,10	0,053	1062	574	500	532	60	1000	72	116
** -0226-1250	4,94	12,35	494	13,92	0,063	1262	574	500	532	60	1200	72	116

**\*\* Префикс доступных цветов (см. раздел «Цветовые решения»)**

- 00 Без покрытия
- 01 Чёрный хром
- 03 Под «Золото»

- 04 Хамелеон
- 08 Антик белый
- 09 Античная бронза

- 10 Античное белое золото
- 11 Античное белое серебро
- 12 Белый

- 13 Кремовый
- 14 Тёмно-синий Муар
- 15 Тёмный Титан Муар

- 16 Искрящиеся сумерки
- 17 Чёрный
- 18 Красный

- 19 Розовый
- 20 Ультрамариновый синий
- 21 Зелёный

- 22 Жёлтый
- 23 Глянцевый зелёный
- 24 Глянцевый коричневый

- 25 Глянцевый синий
- 26 Пастельный зелёный
- 27 Пастельный синий

- 28 Золотой металл
- 29 Серебристый металл



Подробная техническая информация находится на обороте

# Атлант

Диагональное | Нижнее | Вертикальное

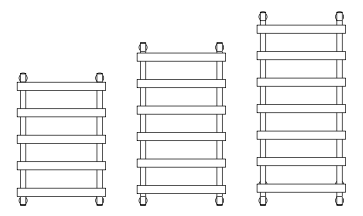

Обновлённая комплектация

800×500  
1000×500  
1200×500

26 цветовых решений

ПолимерПротект (технология уже применена)

Готово к подключению (всё необходимое уже в комплекте)



Водяные дизайн-радиаторы | Атлант

13

14



# Богема

Классика. Тут нет борьбы. Всё давно сказано. Уверенность и статус не позволяют носить что-то броское. Только нюансы, штрихи. Специально для этой модели были разработаны аксессуары, которые можно надевать для выхода в свет, как запонки, как дорогое бриллиантовое кольцо. Модель полностью соответствует своему названию.



На фото  
Богема 1200×500  
03 | Под «Золото»  
03-0101-1250



Изделие изготовлено из пищевой нержавеющей стали марки AISI 304 L (04X18H10)  
 Рабочее давление от 3 до 25 атм  
 Давление испытаний 60 атм  
 Температура теплоносителя до 105 °С

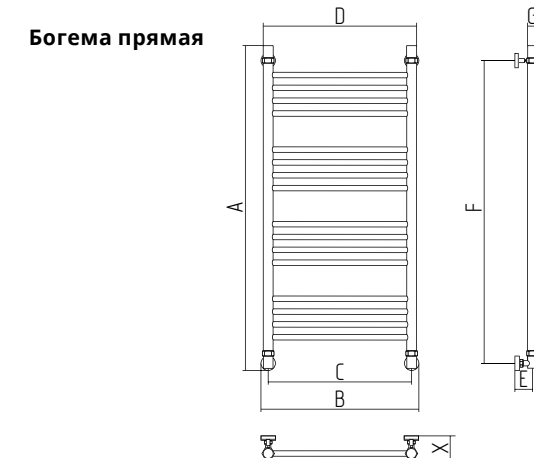
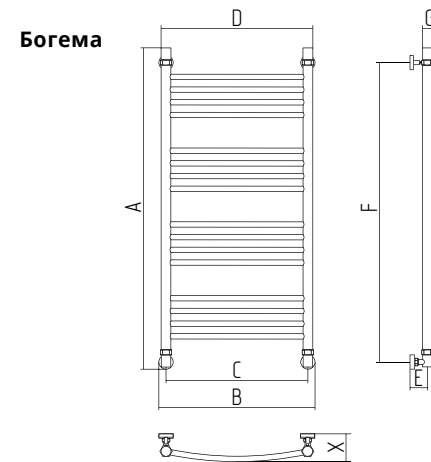

Артикул		Площадь помещения (м²)	Объём помещения (м³)	Теплоотдача (Q <sub>бт</sub> )	Масса (кг)	Объём (м³)	A	B	C	D	E	F	G	X
Без защиты	ПолимерПротект													
**-0101-5040	**-4101-5040	2,5	6,1	243	4,26	0,02	540	450	400	432	59	470	46	89
**-0101-5050	**-4101-5050	2,9	7,2	286	4,78	0,025	540	550	500	532	59	470	65	108
**-0101-6040	**-4101-6040	3,1	7,6	302	4,94	0,024	640	450	400	432	59	570	46	89
**-0101-6050	**-4101-6050	3,6	9	357	5,48	0,029	640	550	500	532	59	570	65	108
**-0101-8040	**-4101-8040	4,3	10,6	421	6,32	0,031	840	450	400	432	59	770	46	89
**-0101-8050	**-4101-8050	5	12,5	497	7,1	0,038	840	550	500	532	59	770	65	108
**-0101-1040	**-4101-1040	5	12,4	496	7,26	0,039	1040	450	400	432	59	970	46	89
**-0101-1050	**-4101-1050	5,9	14,6	583	8,24	0,047	1040	550	500	532	59	970	65	108
**-0101-1240	**-4101-1240	6,2	15,5	617	9,32	0,047	1240	450	400	432	59	1170	46	89
**-0101-1250	**-4101-1250	7,3	18,2	726	10,52	0,056	1240	550	500	532	59	1170	65	108
**-0101-1260	**-4101-1260	8,4	20,9	834	11,76	0,067	1240	650	600	632	59	1170	70	113

Артикул		Площадь помещения (м²)	Объём помещения (м³)	Теплоотдача (Q <sub>бт</sub> )	Масса (кг)	Объём (м³)	A	B	C	D	E	F	G	X
Без защиты	ПолимерПротект													
**-0102-5015	**-4102-5015	1,3	3,2	126	3,2	0,009	540	200	150	182	59	470	32	75
**-0102-5030	**-4102-5030	2	5	197	3,76	0,01	540	350	300	332	59	470	32	75
**-0102-5040	**-4102-5040	2,5	6,1	243	4,12	0,011	540	450	400	432	59	470	32	75
**-0102-5050	**-4102-5050	2,9	7,2	286	4,66	0,014	540	550	500	532	59	470	32	75
**-0102-6015	**-4102-6015	1,6	3,9	156	3,6	0,01	640	200	150	182	59	570	32	75
**-0102-6030	**-4102-6030	2,5	6,2	245	4,08	0,01	640	350	300	332	59	570	32	75
**-0102-6040	**-4102-6040	3,1	7,6	302	4,84	0,013	640	450	400	432	59	570	32	75
**-0102-6050	**-4102-6050	3,6	9	357	5,52	0,016	640	550	500	532	59	570	32	75
**-0102-8015	**-4102-8015	2,2	5,4	217	4,91	0,012	840	200	150	182	59	770	32	75
**-0102-8030	**-4102-8030	3,5	8,6	342	5,34	0,013	840	350	300	332	59	770	32	75
**-0102-8040	**-4102-8040	4,3	10,6	421	6,22	0,017	840	450	400	432	59	770	32	75
**-0102-8050	**-4102-8050	5	12,5	497	7,08	0,021	840	550	500	532	59	770	32	75
**-0102-1015	**-4102-1015	2,7	6,6	263	5,85	0,014	1040	200	150	182	59	970	32	75
**-0102-1030	**-4102-1030	4,1	10,2	406	6,24	0,016	1040	350	300	332	59	970	32	75
**-0102-1040	**-4102-1040	5	12,4	496	7,12	0,021	1040	450	400	432	59	970	32	75
**-0102-1050	**-4102-1050	5,9	14,6	583	8,24	0,026	1040	550	500	532	59	970	32	75
**-0102-1215	**-4102-1215	3,2	8,1	324	6,68	0,016	1240	200	150	182	59	1170	32	75
**-0102-1230	**-4102-1230	5,1	12,6	503	7,9	0,019	1240	350	300	332	59	1170	32	75
**-0102-1240	**-4102-1240	6,2	15,5	617	9,24	0,025	1240	450	400	432	59	1170	32	75
**-0102-1250	**-4102-1250	7,3	18,2	726	10,44	0,03	1240	550	500	532	59	1170	32	75
**-0102-1260	**-4102-1260	8,4	20,9	834	11,72	0,037	1240	650	600	632	59	1170	32	75

\*\* Префикс доступных цветов (см. раздел «Цветовые решения»)

- 00 Без покрытия
- 01 Чёрный хром
- 03 Под «Золото»
- 04 Хамелеон
- 05 Состаренная бронза
- 07 Шлифованная сталь

- 08 Антик белый
- 09 Античная бронза
- 10 Античное белое золото

- 11 Античное белое серебро
- 12 Белый
- 13 Кремовый

- 14 Тёмно-синий Муар
- 15 Тёмный Титан Муар
- 16 Искрящиеся сумерки

- 17 Чёрный
- 18 Красный
- 19 Розовый

- 20 Ультрамаринный синий
- 21 Зелёный
- 22 Жёлтый

- 23 Глянцевый зелёный
- 24 Глянцевый коричневый
- 25 Глянцевый синий

- 26 Пастельный зелёный
- 27 Пастельный синий
- 28 Золотой металл

- 29 Серебристый металл



Подробная техническая информация находится на обороте

## Богема

Диагональное | Нижнее | Вертикальное



500×400	500×500	1200×600
600×400	600×500	1500×600
800×400	800×500	1800×600
1000×400	1000×500	
1200×400	1200×500	
	1500×500	
	1800×500	

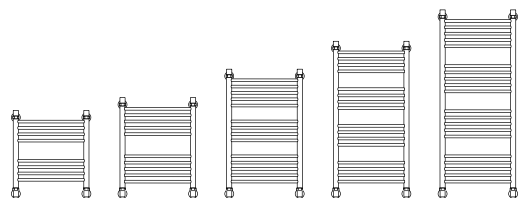

## Богема прямая

Диагональное | Нижнее | Вертикальное



500×150	500×400	1200×600
600×150	600×400	1500×600
800×150	800×400	1800×600
1000×150	1000×400	
1200×150	1200×400	
	1500×800	
	1800×800	
500×300	500×500	
600×300	600×500	
800×300	800×500	
1000×300	1000×500	
1200×300	1200×500	
	1500×500	
	1800×500	

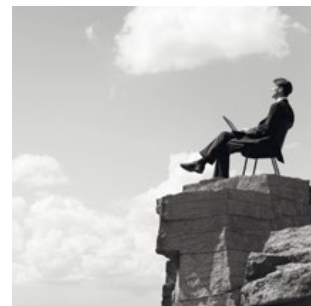

## Богема + 1 полка

Изящным штрихом к уже знакомой вам модели «Богема» стала дополнительная полочка, которая гармонично вписана в конструкцию изделия. Благодаря повышенной теплоотдаче дизайн-радиатора сушить головные уборы и обувь теперь удобно, комфортно и быстро.



На фото

Богема + 1 полка 1200×500

05 | Состаренная бронза

05-0103-1250



На фото

Дополнительные комплектующие и аксессуары



Вешалка «СФЕРА»  
03-2010-0001



Автоматический терморегулятор 3D левый  
03-1312-0000

С полным ассортиментом дополнительных комплектующих и аксессуаров вы можете ознакомиться в разделах «Комплектующие» и «Аксессуары»

**Внимание!**  
Изображённые на фото дополнительные комплектующие и аксессуары приобретаются отдельно.

28 цветовых решений

ПолимерПротект  
(есть возможность применения)

Готово к подключению  
(все необходимое уже в комплекте)



Водяные дизайн-радиаторы | Богема

15

16

Изделие изготовлено из пищевой нержавеющей стали марки AISI 304 L (04X18H10)  
 Рабочее давление от 3 до 25 атм  
 Давление испытаний 60 атм  
 Температура теплоносителя до 105 °С

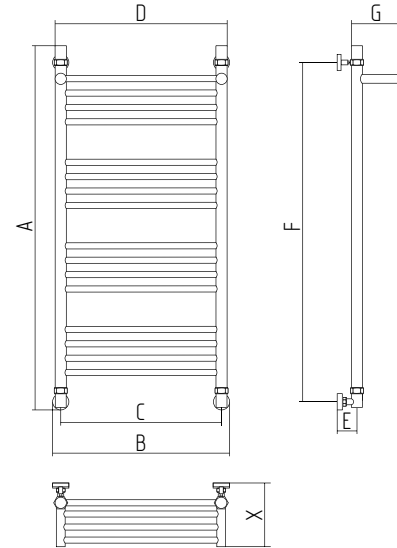

Артикул		Площадь помещения (м²)	Объём помещения (м³)	Теплоотдача (Q <sub>th</sub> )	Масса (кг)	Объём (м³)	A	B	C	D	E	F	G	X
Без защиты	ПолимерПротект													
**-0103-5040	**-4103-5040	3,1	7,8	309	5,52	0,059	540	450	400	432	59	470	170	213
**-0103-5050	**-4103-5050	3,63	9,1	363	6,04	0,073	540	550	500	532	59	470	170	213
**-0103-6040	**-4103-6040	3,7	9,3	369	6,08	0,059	640	450	400	432	59	570	170	213
**-0103-6050	**-4103-6050	4,4	10,9	434	6,88	0,069	640	550	500	532	59	570	170	213
**-0103-8040	**-4103-8040	4,9	12,2	488	7,7	0,076	840	450	400	432	59	770	170	213
**-0103-8050	**-4103-8050	5,8	14,4	575	8,96	0,088	840	550	500	532	59	770	170	213
**-0103-1040	**-4103-1040	5,7	14,1	564	8,76	0,095	1040	450	400	432	59	970	170	213
**-0103-1050	**-4103-1050	6,7	16,6	662	9,94	0,11	1040	550	500	532	59	970	170	213
**-0103-1240	**-4103-1240	6,9	17,1	683	10,44	0,106	1240	450	400	432	59	1170	170	213
**-0103-1250	**-4103-1250	8,1	20,1	802	11,88	0,131	1240	550	500	532	59	1170	170	213
**-0103-1260	**-4103-1260	9,3	23,1	922	13,36	0,153	1240	650	600	632	59	1170	170	213

**\*\* Префикс доступных цветов (см. раздел «Цветовые решения»)**

00 Без покрытия  
 01 Чёрный хром  
 03 Под «Золото»

04 Хамелеон  
 05 Состаренная бронза  
 07 Шлифованная сталь

08 Антик белый  
 09 Античная бронза  
 10 Античное белое золото

11 Античное белое серебро  
 12 Белый  
 13 Кремовый

14 Тёмно-синий Муар  
 15 Тёмный Титан Муар  
 16 Искрящиеся сумерки

17 Чёрный  
 18 Красный  
 19 Розовый

20 Ультрамариновый синий  
 21 Зелёный  
 22 Жёлтый

23 Глянцевый зелёный  
 24 Глянцевый коричневый  
 25 Глянцевый синий

26 Пастельный зелёный  
 27 Пастельный синий  
 28 Золотой металл

29 Серебристый металл





Подробная техническая информация находится на обороте

## Богема + 1 полка

Диагональное | Нижнее | Вертикальное

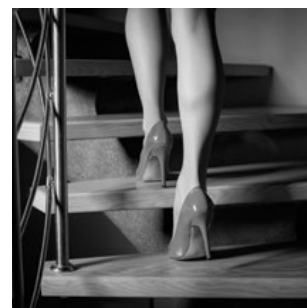

## Богема + 4 полки

Когда в доме всё кувырком, а так происходит всегда, когда дом полон детей, и детские вещи лишь иногда покидают стиральную машину, в таких случаях молчаливым посредником выступает дизайн-радиатор «Богема» с 4 полками. Он с завидным упорством превращает ворох детской одежды в сухие и тёплые: ползунки, полотенца, бесконечные майки, штаны и всё то, что обычно «горит» на детях.



На фото

Богема + 4 полки 1200×500

00 | Без покрытия

00-0104-1250



## Дополнительные комплектующие



Вентиль угловой крест  
05-1304-0134

С полным ассортиментом дополнительных комплектующих и аксессуаров вы можете ознакомиться в разделе «Комплектующие» и «Аксессуары»

**Внимание!**  
Изображённые на фото дополнительные комплектующие и аксессуары приобретаются отдельно.

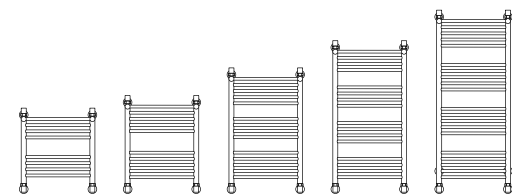

	500×500
	600×500
500×400	800×500
600×400	1000×500
800×400	1200×500
1000×400	
1200×400	1200×600

28 цветовых решений

ПолимерПротект  
(есть возможность применения)

Готово к подключению  
(всё необходимое уже в комплекте)



Изделие изготовлено из пищевой нержавеющей стали марки AISI 304 L (04X18H10)  
 Рабочее давление от 3 до 25 атм  
 Давление испытаний 60 атм  
 Температура теплоносителя до 105 °С

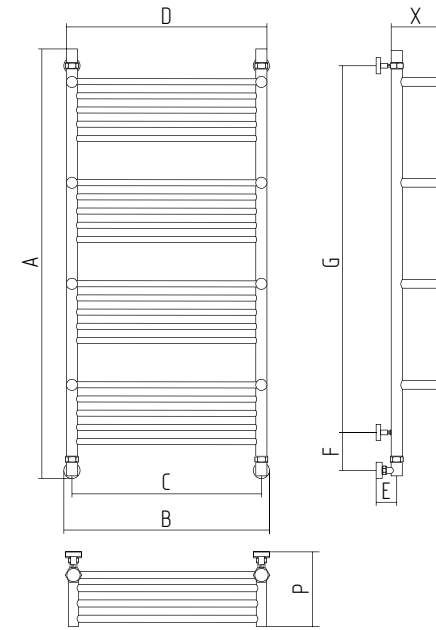

Артикул		Площадь помещения (м²)	Объём помещения (м³)	Теплоотдача (Qвт)	Масса (кг)	Объём (л)	A	B	C	D	E	F	G	X	P
Без защиты	ПолимерПротект														
**-0104-1240	**-4104-1240	8,9	22,1	881	12,8	0,106	1240	450	400	432	59	120	1050	170	213
**-0104-1250	**-4104-1250	10,4	25,9	1033	14,38	0,131	1240	550	500	532	59	120	1050	170	213
**-0104-1260	**-4104-1260	11,9	29,7	1185	16,1	0,153	1240	650	600	632	59	120	1050	170	213

**\*\* Префикс доступных цветов (см. раздел «Цветовые решения»)**

- 00 Без покрытия
- 01 Чёрный хром
- 03 Под «Золото»

- 04 Хамелеон
- 05 Состаренная бронза
- 07 Шлифованная сталь

- 08 Антик белый
- 09 Античная бронза
- 10 Античное белое золото

- 11 Античное белое серебро
- 12 Белый
- 13 Кремовый

- 14 Тёмно-синий Муар
- 15 Тёмный Титан Муар
- 16 Искрящиеся сумерки

- 17 Чёрный
- 18 Красный
- 19 Розовый

- 20 Ультрамаринный синий
- 21 Зелёный
- 22 Жёлтый

- 23 Глянцевый зелёный
- 24 Глянцевый коричневый
- 25 Глянцевый синий

- 26 Пастельный зелёный
- 27 Пастельный синий
- 28 Золотой металл

- 29 Серебристый металл





Подробная техническая информация находится на обороте

## Богема + 4 полки

Диагональное | Нижнее | Вертикальное

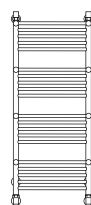

1200×400

1200×500

1200×600

28 цветовых решений

ПолимерПротект  
(есть возможность применения)

Готово к подключению  
(всё необходимое уже в комплекте)



19



20

Водяные дизайн-радиаторы | Богема + 4 полки

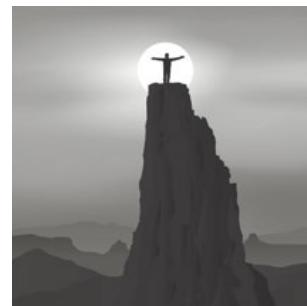

## Богема+

Дизайн-радиатор во всей красе. Нависая над обыденным, легко и эффектно решает все бытовые задачи: тепло в помещении, в котором он находится, а правильнее сказать, в помещении, которое находится вокруг него и преобразование россыпи белья, полотенца в сухие и тёплые вещи. Ему под силу многое. Размер имеет значение.



На фото

Богема+ 1500×500

00 | Без покрытия

00-0220-1550



На фото

## Дополнительные комплектующие



Вентиль угловой крест G 1/2" HP x G 3/4" НГ  
00-1408-1234

С полным ассортиментом дополнительных комплектующих и аксессуаров вы можете ознакомиться в разделах «Комплектующие» и «Аксессуары»

**Внимание!**  
Изображённые на фото дополнительные комплектующие и аксессуары приобретаются отдельно.

Изделие изготовлено из пищевой нержавеющей стали марки AISI 304 L (04X18H10)  
 Рабочее давление от 3 до 15 атм  
 Давление испытаний 60 атм  
 Температура теплоносителя до 105 °С

**Богема+**

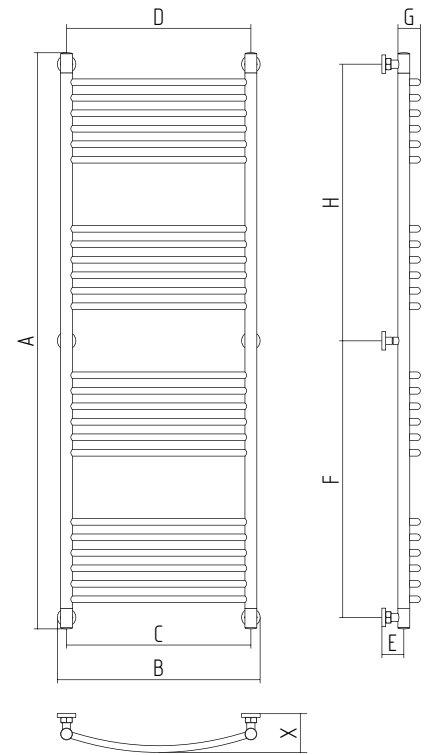

**Богема+ прямая**

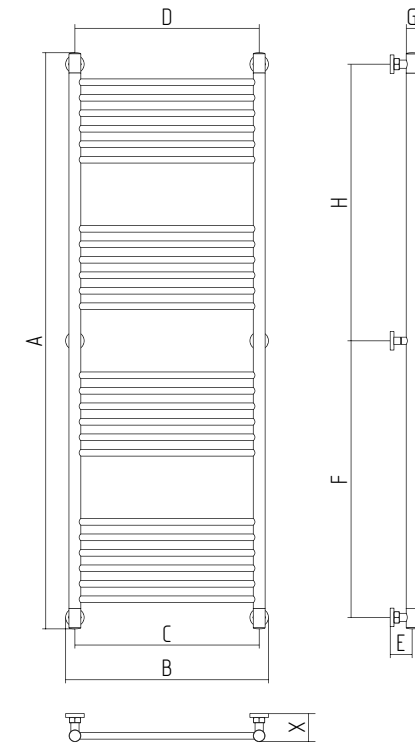

Артикул	Площадь помещения (м²)	Объём помещения (м³)	Теплоотдача (Q <sub>бт</sub> )	Масса (кг)	Объём (м³)	A	B	C	D	E	F	H	G	X
**0221-1550	7,71	19,3	771	15,1	0,077	1562	550	500	532	60	750	750	60	105
**0221-1560	8,79	22,0	879	15,6	0,09	1562	650	600	632	60	750	750	76	121
**0221-1950	11,11	27,8	1111	18,2	0,09	1962	550	500	532	60	950	950	60	105
**0221-1960	12,73	31,9	1273	20,3	0,11	1962	650	600	632	60	950	950	76	121

Артикул	Площадь помещения (м²)	Объём помещения (м³)	Теплоотдача (Q <sub>бт</sub> )	Масса (кг)	Объём (м³)	A	B	C	D	E	F	H	G	X
**0220-1550	7,75	19,3	775	14,9	0,042	1562	550	500	532	60	750	750	32	76
**0220-1560	8,84	22,1	884	16,4	0,05	1562	650	600	632	60	750	750	32	76
**0220-1580	10,88	27,2	1088	19,28	0,065	1562	850	800	832	60	750	750	32	76
**0220-1950	11,12	27,8	1112	17,88	0,054	1962	550	500	532	60	950	950	32	76
**0220-1960	12,75	31,9	1275	20	0,063	1962	650	600	632	60	950	950	32	76
**0220-1980	15,8	39,5	1580	23,44	0,082	1962	850	800	832	60	950	950	32	76

**\*\* Префикс доступных цветов (см. раздел «Цветовые решения»)**

00 Без покрытия  
 01 Чёрный хром  
 03 Под «Золото»

04 Хамелеон  
 05 Состаренная бронза  
 07 Шлифованная сталь

08 Антик белый  
 09 Античная бронза  
 10 Античное белое золото

11 Античное белое серебро  
 12 Белый  
 13 Кремовый

14 Тёмно-синий Муар  
 15 Тёмный Титан Муар  
 16 Искрящиеся сумерки

17 Чёрный  
 18 Красный  
 19 Розовый

20 Ультрамаринный синий  
 21 Зелёный  
 22 Жёлтый

23 Глянцевый зелёный  
 24 Глянцевый коричневый  
 25 Глянцевый синий

26 Пастельный зелёный  
 27 Пастельный синий  
 28 Золотой металл

29 Серебристый металл





Подробная техническая информация находится на обороте



Дополнительные аксессуары

На фото



**Полка прямая 4П**  
00-2012-4470



**Полка прямая**  
00-2012-0470

С полным ассортиментом дополнительных комплектующих и аксессуаров вы можете ознакомиться в разделах «Комплектующие» и «Аксессуары»

**Внимание!**  
Изображённые на фото дополнительные комплектующие и аксессуары приобретаются отдельно.

## Богема+

Универсальное подключение

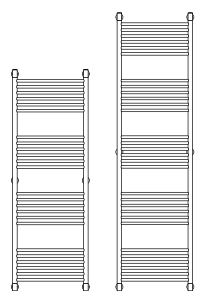

28 цветовых решений

ПолимерПротект  
(технология уже применена)

Готово к подключению  
(всё необходимое уже в комплекте)

## Богема+ прямая

Универсальное подключение



Обновлённая комплектация

1500×600 1500×500  
1900×600 1900×500

**Только для моделей с прямой перемычкой:**

1500×800  
1900×800

Водяные дизайн-радиаторы | Богема+



## Богема L

Новое время. Новые детали. Уверенность и статус дополнились мудростью и новым содержанием. Знакомые штрихи, изящные нюансы — всё та же классика, но в новом обличье. Выходит в свет с новыми комплектующими и дополнительной защитой «ПолимерПротект».

На фото

Богема L 600×1100

00 | Без покрытия

00-0202-6011

Изделие изготовлено из пищевой нержавеющей стали марки AISI 304 L (04X18H10)  
 Рабочее давление от 3 до 15 атм  
 Давление испытаний 60 атм  
 Температура теплоносителя до 105 °С

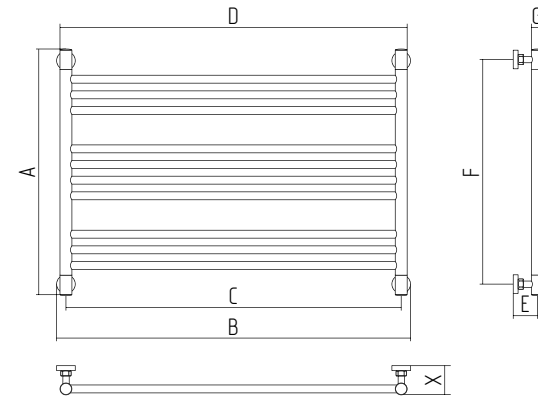

Артикул	Площадь помещения (м²)	Объём помещения (м³)	Теплоотдача (Q <sub>бт</sub> )	Масса (кг)	Объём (л)	A	B	C	D	E	F	G	X
**-0202-6090	3,95	9,88	395	9,46	0,034	662	950	900	932	60	600	32	76
**-0202-6011	5,26	13,15	526	10,82	0,041	662	1150	1100	1132	60	600	32	76

**\*\* Префикс доступных цветов (см. раздел «Цветовые решения»)**

00 Без покрытия  
 01 Чёрный хром  
 03 Под «Золото»

04 Хамелеон  
 05 Состаренная бронза  
 07 Шлифованная сталь

08 Антик белый  
 09 Античная бронза  
 10 Античное белое золото

11 Античное белое серебро  
 12 Белый  
 13 Кремовый

14 Тёмно-синий Муар  
 15 Тёмный Титан Муар  
 16 Искрящиеся сумерки

17 Чёрный  
 18 Красный  
 19 Розовый

20 Ультрамариновый синий  
 21 Зелёный  
 22 Жёлтый

23 Глянцевый зелёный  
 24 Глянцевый коричневый  
 25 Глянцевый синий

26 Пастельный зелёный  
 27 Пастельный синий  
 28 Золотой металл

29 Серебристый металл





Подробная техническая информация находится на обороте

## Богема L

Диагональное | Нижнее | Вертикальное

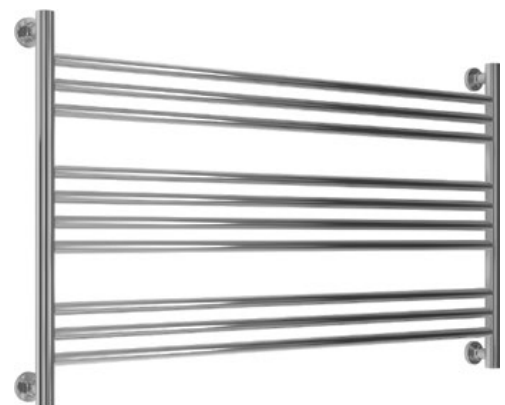

## Галант

Он прост, но выразителен.  
Он без пафоса, но элегантен.  
Стильный, с мягким блеском  
и плавными линиями, он одновременно  
эстетичен и функционален.  
Он знает суть.



На фото

Галант 1200×500

00 | Без покрытия

00-0100-1250



## Дополнительные аксессуары



Вешалка «СФЕРА»  
00-2010-0001

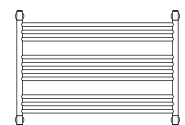

Обновлённая  
комплектация

600×1100

600×900

С полным ассортиментом дополнительных комплектующих и аксессуаров вы можете ознакомиться в разделах «Комплектующие» и «Аксессуары»

**Внимание!**  
Изображённые на фото дополнительные комплектующие и аксессуары приобретаются отдельно.

28 цветовых решений

ПолимерПротект  
(технология уже применена)

Готово к подключению  
(всё необходимое уже в комплекте)



Водяные дизайн-радиаторы | Богема L

23

24



Изделие изготовлено из пищевой нержавеющей стали марки AISI 304 L (04X18H10)  
 Рабочее давление от 3 до 25 атм  
 Давление испытаний 60 атм  
 Температура теплоносителя до 105 °С

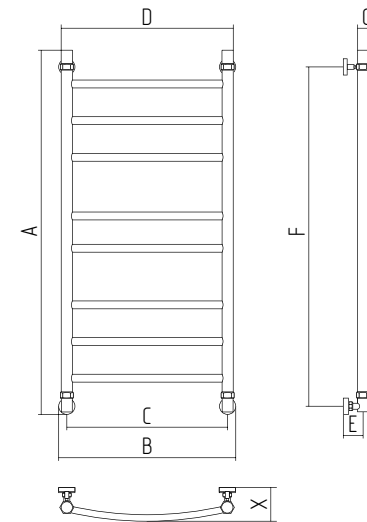

Артикул		Площадь помещения (м²)	Объём помещения (м³)	Теплоотдача (Qвт)	Масса (кг)	Объём (м³)	A	B	C	D	E	F	G	X
Без защиты	ПолимерПротект													
**-0100-5040	**-4100-5040	1,9	4,6	183	3,66	0,02	540	450	400	432	59	470	50	93
**-0100-5050	**-4100-5050	2,2	5,3	211	4,16	0,025	540	550	500	532	59	470	68	111
**-0100-6040	**-4100-6040	2,3	5,7	227	4,3	0,024	640	450	400	432	59	570	50	93
**-0100-6050	**-4100-6050	2,7	6,6	262	4,68	0,029	640	550	500	532	59	570	68	111
**-0100-6060	**-4100-6060	3	7,5	299	5,26	0,034	640	650	600	632	59	570	80	123
**-0100-8040	**-4100-8040	2,9	7,2	288	5,2	0,031	840	450	400	432	59	770	50	93
**-0100-8050	**-4100-8050	3,3	8,3	330	5,66	0,038	840	550	500	532	59	770	68	111
**-0100-8060	**-4100-8060	3,8	9,4	374	6,26	0,045	840	650	600	632	59	770	80	123
**-0100-1040	**-4100-1040	3,8	9,4	376	6,36	0,039	1040	450	400	432	59	970	50	93
**-0100-1050	**-4100-1050	4,33	10,8	433	7,08	0,047	1040	550	500	532	59	970	68	111
**-0100-1060	**-4100-1060	5	12,3	492	7,82	0,056	1040	650	600	632	59	970	80	123
**-0100-1240	**-4100-1240	4,4	11	438	7,8	0,047	1240	450	400	432	59	1170	50	93
**-0100-1250	**-4100-1250	5,1	12,6	502	8,74	0,056	1240	550	500	532	59	1170	68	111
**-0100-1260	**-4100-1260	5,7	14,2	568	9,72	0,067	1240	650	600	632	59	1170	80	123

**\*\* Префикс доступных цветов (см. раздел «Цветовые решения»)**

00 Без покрытия  
 01 Чёрный хром  
 03 Под «Золото»

04 Хамелеон  
 05 Состаренная бронза  
 07 Шлифованная сталь

08 Антик белый  
 09 Античная бронза  
 10 Античное белое золото

11 Античное белое серебро  
 12 Белый  
 13 Кремовый

14 Тёмно-синий Муар  
 15 Тёмный Титан Муар  
 16 Искрящиеся сумерки

17 Чёрный  
 18 Красный  
 19 Розовый

20 Ультрамаринный синий  
 21 Зелёный  
 22 Жёлтый

23 Глянцевый зелёный  
 24 Глянцевый коричневый  
 25 Глянцевый синий

26 Пастельный зелёный  
 27 Пастельный синий  
 28 Золотой металлик

29 Серебристый металлик



Подробная техническая информация находится на обороте

## Галант

Диагональное | Нижнее | Вертикальное

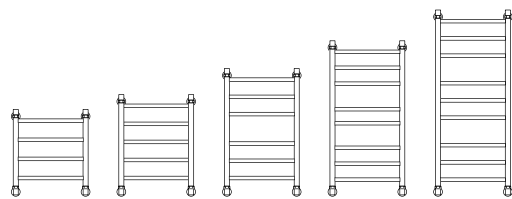

500×400	500×500	
600×400	600×500	600×600
800×400	800×500	800×600
1000×400	1000×500	1000×600
1200×400	1200×500	1200×600



28 цветовых решений



ПолимерПротект  
(есть возможность применения)



Готово к подключению  
(всё необходимое уже в комплекте)



Водяные дизайн-радиаторы | Галант

25

26



## Иллюзия+

Образ данного изделия соткан из простых «стежков», гармонично переплетённых между собой. Особое их сочетание создает иллюзию единого, завершенного целого.

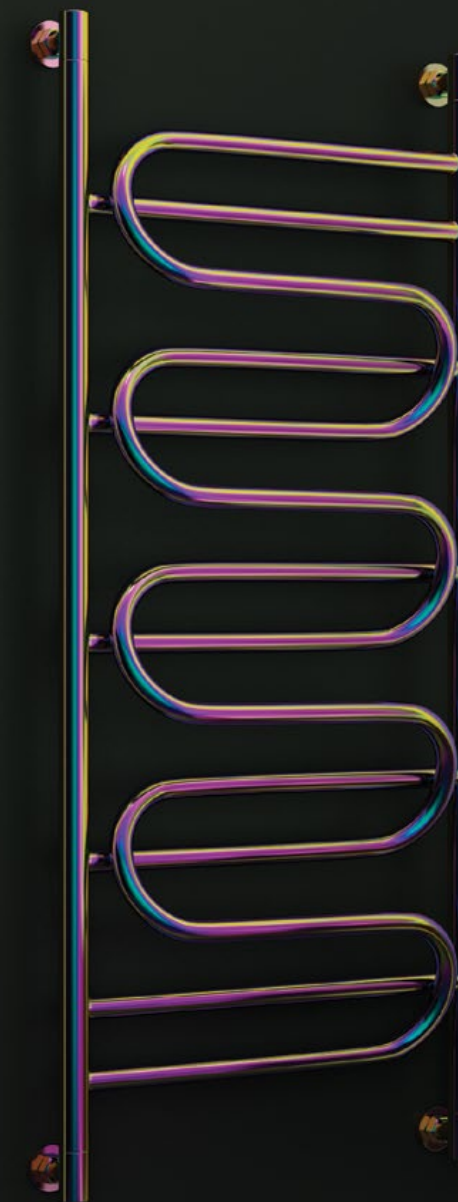

На фото

Иллюзия+ 1200×500

04 | Хамелеон

04-0210-1250



Дополнительные комплектующие и аксессуары

На фото



Вешалка «ВЕР»  
00-2002-0460



Вентиль 3D левый под шестигранник  
00-1302-0134



Вентиль 3D правый под шестигранник  
00-1303-0134

С полным ассортиментом дополнительных комплектующих и аксессуаров вы можете ознакомиться в разделах «Комплектующие» и «Аксессуары»

**Внимание!**  
Изображённые на фото дополнительные комплектующие и аксессуары приобретаются отдельно.

Изделие изготовлено из пищевой нержавеющей стали марки AISI 304 L (04X18H10)  
 Рабочее давление от 3 до 15 атм  
 Давление испытаний 60 атм  
 Температура теплоносителя до 105 °С

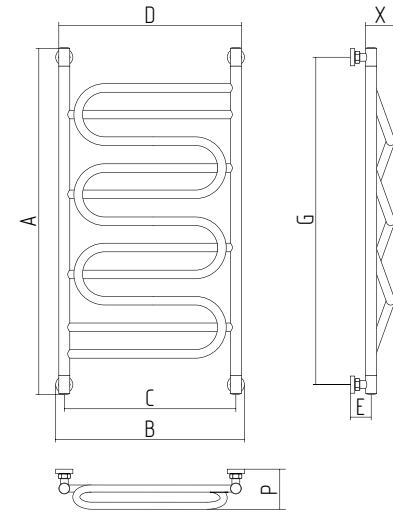

Артикул	Площадь помещения (м²)	Объём помещения (м³)	Теплоотдача (Q <sub>бт</sub> )	Масса (кг)	Объём (л)	A	B	C	D	E	G	X	P
**0210-7050	3,13	7,8	313	7,8	0,054	762	550	500	532	60	700	85	130
**0210-7060	3,35	8,4	335	8,5	0,064	762	650	600	632	60	700	85	130
**0210-9550	3,76	9,4	376	9,8	0,072	1012	550	500	532	60	950	85	130
**0210-9560	4,39	11,0	439	11,3	0,085	1012	650	600	632	60	950	85	130
**0210-1250	5,36	13,4	536	12	0,069	1262	550	500	532	60	1200	85	130
**0210-1260	5,77	14,4	577	13,7	0,081	1262	650	600	632	60	1200	85	130

**\*\* Префикс доступных цветов (см. раздел «Цветовые решения»)**

00 Без покрытия  
 01 Чёрный хром  
 03 Под «Золото»

04 Хамелеон  
 08 Антик белый  
 09 Античная бронза

10 Античное белое золото  
 11 Античное белое серебро  
 12 Белый

13 Кремовый  
 14 Тёмно-синий Муар  
 15 Тёмный Титан Муар

16 Искрящиеся сумерки  
 17 Чёрный  
 18 Красный

19 Розовый  
 20 Ультрамариновый синий  
 21 Зелёный

22 Жёлтый  
 23 Глянцевый зелёный  
 24 Глянцевый коричневый

25 Глянцевый синий  
 26 Пастельный зелёный  
 27 Пастельный синий

28 Золотой металл  
 29 Серебристый металл





Подробная техническая информация находится на обороте

# Иллюзия+

Универсальное подключение

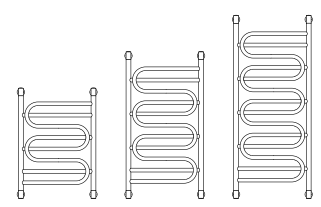

26 цветовых решений



Обновлённая комплектация

ПолимерПротект (технология уже применена)

Готово к подключению (всё необходимое уже в комплекте)

750×500  
950×500  
1200×500

750×600  
950×600  
1200×600



# Каскад

Воспроизведённый в металле горный водопад и ниспадающие вниз потоки воды. Застывшая экспрессия воды.



На фото  
Каскад 740×1000  
00 | Без покрытия  
00-0113-1070

Изделие изготовлено из пищевой нержавеющей стали марки AISI 304 L (04X18H10)  
 Рабочее давление от 3 до 25 атм  
 Давление испытаний 60 атм  
 Температура теплоносителя до 105 °С

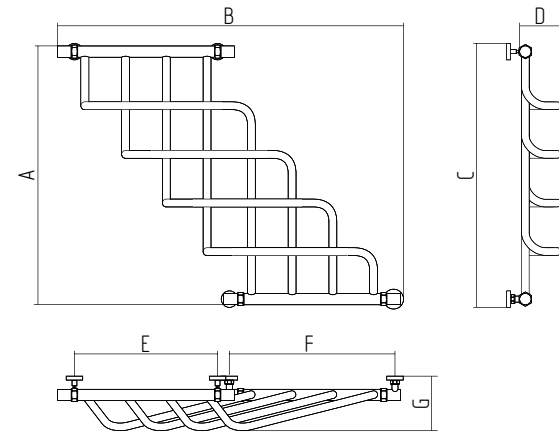

Артикул		Площадь помещения (м <sup>2</sup> )	Объём помещения (м <sup>3</sup> )	Теплоотдача (Q <sub>обт</sub> )	Масса (кг)	Объём (л)	A	B	C	D	E	F	G
Без защиты	ПолимерПротект												
**-0113-1070	**-4113-1070	4	9,9	396	7,1	0,138	780	1039	790	200	435	500	237

**\*\* Префикс доступных цветов (см. раздел «Цветовые решения»)**

- 00 Без покрытия
- 01 Чёрный хром
- 03 Под «Золото»

- 04 Хамелеон
- 08 Антик белый
- 09 Античная бронза

- 10 Античное белое золото
- 11 Античное белое серебро
- 12 Белый

- 13 Кремовый
- 14 Тёмно-синий Муар
- 15 Тёмный Титан Муар

- 16 Искрящиеся сумерки
- 17 Чёрный
- 18 Красный

- 19 Розовый
- 20 Ультрамариновый синий
- 21 Зелёный

- 22 Жёлтый
- 23 Глянцевый зелёный
- 24 Глянцевый коричневый

- 25 Глянцевый синий
- 26 Пастельный зелёный
- 27 Пастельный синий

- 28 Золотой металл
- 29 Серебристый металл





Подробная техническая информация находится на обороте

## Каскад

Нижнее подключение

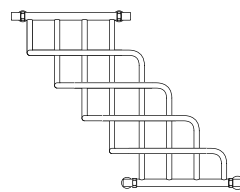

740x1000



26 цветовых решений



ПолимерПротект  
(есть возможность применения)



Готово к подключению  
(всё необходимое уже в комплекте)



Водяные дизайн-радиаторы | Каскад

29

30



## Модус

Дизайн-радиатор, где квадратный профиль труб, из которых он выполнен, придаёт ему монументальность, однозначность формы. Прямые линии, чёткие углы в сочетании с квадратным профилем образуют модный ныне дизайн строгих геометрических форм без компромиссов.



На фото

Модус 1200x500

00 | Без покрытия

00-0250-1250



На фото

## Дополнительные комплектующие



Вентиль угловой крест  
00-1304-0134

С полным ассортиментом дополнительных комплектующих и аксессуаров вы можете ознакомиться в разделах «Комплектующие» и «Аксессуары»

**Внимание!**  
Изображённые на фото дополнительные комплектующие и аксессуары приобретаются отдельно.



Изделие изготовлено из пищевой нержавеющей стали марки AISI 304 L (04X18H10)  
 Рабочее давление от 3 до 15 атм  
 Давление испытаний 60 атм  
 Температура теплоносителя до 105 °С

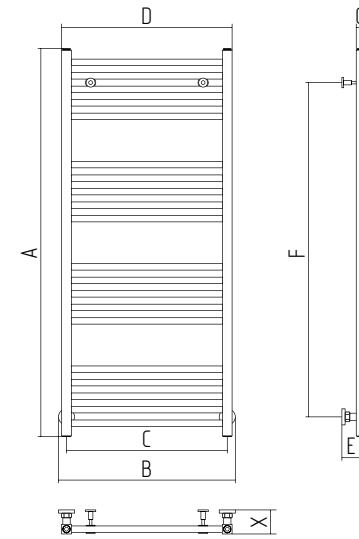

Артикул	Площадь помещения (м²)	Объём помещения (м³)	Теплоотдача (Q <sub>бт</sub> )	Масса (кг)	Объём (м³)	A	B	C	D	E	F	G	X
**-0250-6030	3,20	8,10	323	5	0,018	607	350	300	330	60	440	30	75
**-0250-6040	4,00	10,00	400	6	0,022	607	450	400	430	60	440	30	75
**-0250-6050	5,10	12,80	477	6,9	0,027	607	550	500	530	60	440	30	75
**-0250-8030	5,10	12,70	445	—	0,023	807	350	300	330	60	640	30	75
**-0250-8040	6,70	16,80	553	7,8	0,029	807	450	400	430	60	640	30	75
**-0250-8050	6,60	16,50	660	9,2	0,036	807	550	500	530	60	640	30	75
**-0250-1030	5,30	13,10	525	—	0,029	1007	350	300	330	60	840	30	75
**-0250-1040	6,50	16,20	647	—	0,036	1007	450	400	430	60	840	30	75
**-0250-1050	7,70	19,30	770	10,2	0,044	1007	550	500	530	60	840	30	75
**-0250-1230	6,50	16,20	646	—	0,034	1207	350	300	330	60	1040	30	75
**-0250-1240	8,00	20,00	800	—	0,044	1207	450	400	430	60	1040	30	75
**-0250-1250	9,50	23,80	953	13,5	0,053	1207	550	500	530	60	1040	30	75
**-0250-1260	11,10	27,70	1107	—	0,062	1207	650	600	630	60	1040	30	75

**\*\* Префикс доступных цветов (см. раздел «Цветовые решения»)**

00 Без покрытия  
 01 Чёрный хром  
 03 Под «Золото»

04 Хамелеон  
 08 Антик белый  
 09 Античная бронза

10 Античное белое золото  
 11 Античное белое серебро  
 12 Белый

13 Кремовый  
 14 Тёмно-синий Муар  
 15 Тёмный Титан Муар

16 Искрящиеся сумерки  
 17 Чёрный  
 18 Красный

19 Розовый  
 20 Ультрамариновый синий  
 21 Зелёный

22 Жёлтый  
 23 Глянцевый зелёный  
 24 Глянцевый коричневый

25 Глянцевый синий  
 26 Пастельный зелёный  
 27 Пастельный синий

28 Золотой металлик  
 29 Серебристый металлик



Подробная техническая информация находится на обороте

## Модус

Нижнее с возможностью универсального подключения

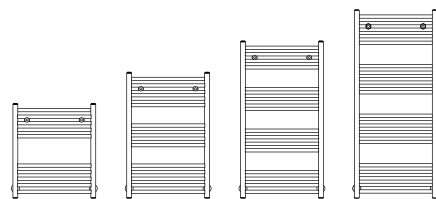

600×300	
800×300	
1000×300	
1200×300	
	600×500
	800×500
600×400	1000×500
800×400	1200×500
1000×400	
1200×400	1200×600



26 цветовых решений



ПолимерПротект  
(технология уже применена)



Готово к подключению  
(всё необходимое уже в комплекте)



Водяные дизайн-радиаторы | Модус

31

32



## Нега

Блаженство... Страстное томление...  
И вниз бегущий платя шёлк.



На фото

Нега 1700×1000

00 | Без покрытия

00-0225-1710



Дополнительные аксессуары

На фото



Вешалка «КАНЬОН»  
00-2010-0003

С полным ассортиментом дополнительных комплектующих и аксессуаров вы можете ознакомиться в разделах «Комплектующие» и «Аксессуары»

**Внимание!**  
Изображённые на фото дополнительные комплектующие и аксессуары приобретаются отдельно.

Изделие изготовлено из пищевой нержавеющей стали марки AISI 304 L (04X18H10)  
 Рабочее давление от 3 до 15 атм  
 Давление испытаний 60 атм  
 Температура теплоносителя до 105 °С

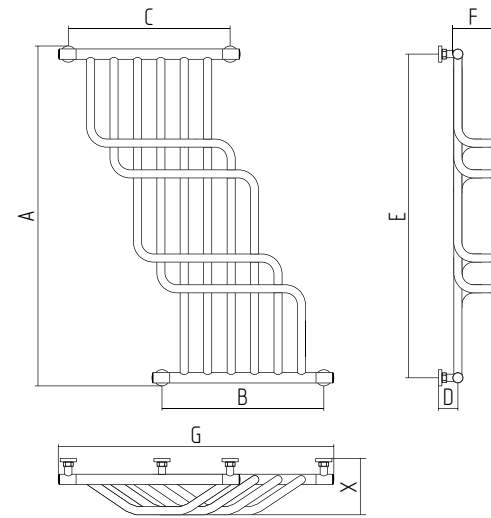

Артикул	Площадь помещения (м²)	Объём помещения (м³)	Теплоотдача (Q <sub>от</sub> )	Масса (кг)	Объём (м³)	A	B	C	D	E	F	G	X
**0225-1085	6,2	15,5	620	13,3	0,21	1050	500	500	60	1000	128,5	852	173
**0225-1710	9,8	24,5	980	15,52	0,32	1750	500	500	60	1700	128,5	997	173

**\*\* Префикс доступных цветов (см. раздел «Цветовые решения»)**

**00** Без покрытия  
**01** Чёрный хром  
**03** Под «Золото»

**04** Хамелеон  
**08** Антик белый  
**09** Античная бронза

**10** Античное белое золото  
**11** Античное белое серебро  
**12** Белый

**13** Кремовый  
**14** Тёмно-синий Муар  
**15** Тёмный Титан Муар

**16** Искрящиеся сумерки  
**17** Чёрный  
**18** Красный

**19** Розовый  
**20** Ультрамариновый синий  
**21** Зелёный

**22** Жёлтый  
**23** Глянцевый зелёный  
**24** Глянцевый коричневый

**25** Глянцевый синий  
**26** Пастельный зелёный  
**27** Пастельный синий

**28** Золотой металл  
**29** Серебристый металл





Подробная техническая информация находится на обороте

# Нега

Нижнее подключение

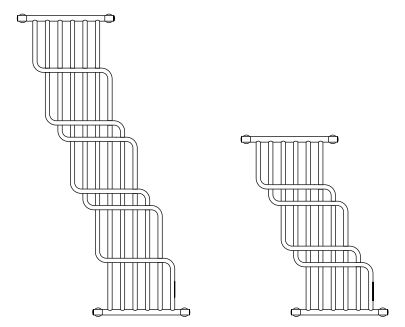
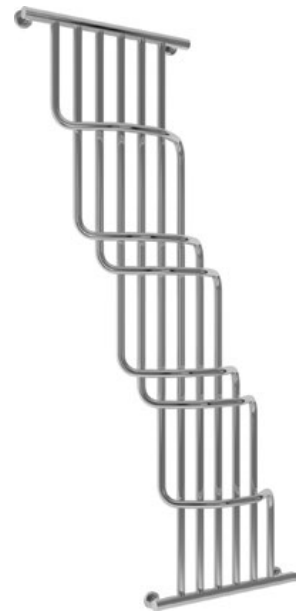

Обновлённая комплектация

1700×1000

1000×850

26 цветовых решений

ПолимерПротект (технология уже применена)

Готово к подключению (всё необходимое уже в комплекте)

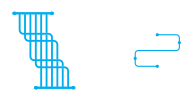

# Фабула

Фабула как истина, но истина для своего романа. Долгие томительные измышления, повороты, казалось бы, не туда. Коллизии и перипетии сюжета выводят нас на пик. Кульминация! Развязка.



На фото  
Фабула 500×700  
00 | Без покрытия  
00-0125-5070

Изделие изготовлено из пищевой нержавеющей стали марки AISI 304 L (04X18H10)  
 Рабочее давление от 3 до 15 атм  
 Давление испытаний 60 атм  
 Температура теплоносителя до 105 °С

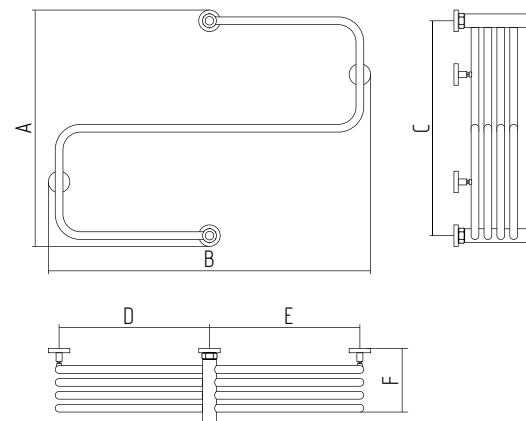

Артикул	Площадь помещения (м²)	Объём помещения (м³)	Теплоотдача (Q <sub>6m</sub> )	Масса (кг)	A	B	C	D	E	F
**0125-5070	4,1	10,30	411	6,75	550	750	500	350	350	175

\*\* Префикс доступных цветов (см. раздел «Цветовые решения»)

- 00 Без покрытия
- 01 Чёрный хром
- 03 Под «Золото»

- 04 Хамелеон



Подробная техническая информация находится на обороте

# Фабула

Вертикальное подключение

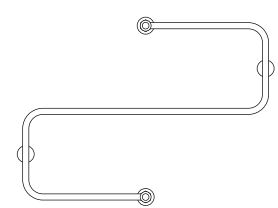

500x700

4 цветовых решения

ПолимерПротект  
(технология уже применена)

Готово к подключению  
(всё необходимое уже в комплекте)



Водяные дизайн-радиаторы | Фабула



# Флюид

Необычайно изящное изделие. Возможно, кому-то оно покажется классическим, но это далеко не так. Мы воплотили в этом дизайн-радиаторе плавность и гармонию линий, которые при соответствующем освещении передают то ощущение, в честь которого названа эта модель... Флюид.



На фото  
Флюид 1200x500  
00 | Без покрытия  
00-0122-1250



Изделие изготовлено из пищевой нержавеющей стали марки AISI 304 L (04X18H10)  
 Рабочее давление от 3 до 25 атм  
 Давление испытаний 60 атм  
 Температура теплоносителя до 105 °С

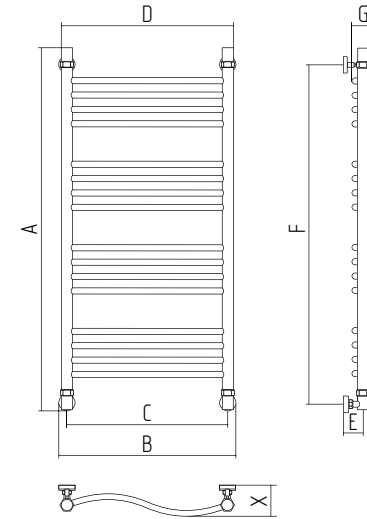

Артикул		Площадь помещения (м²)	Объём помещения (м³)	Теплоотдача (Qвт)	Масса (кг)	Объём (м³)	A	B	C	D	E	F	G	X
Без защиты	ПолимерПротект													
**-0122-6050	**-4122-6050	3,6	9	357	5,48	0,029	640	550	500	532	59	570	45	84
**-0122-6060	**-4122-6060	4,2	10,3	411	6	0,032	640	650	600	632	59	570	45	84
**-0122-8050	**-4122-8050	5	12,5	497	7,1	0,038	840	550	500	532	59	770	45	84
**-0122-8060	**-4122-8060	5,8	14,4	573	8	0,04	840	650	600	632	59	770	45	84
**-0122-1050	**-4122-1050	5,9	14,6	583	8,24	0,047	1040	550	500	532	59	970	45	84
**-0122-1060	**-4122-1060	6,7	16,8	670	9	0,05	1040	650	600	632	59	970	45	84
**-0122-1250	**-4122-1250	7,3	18,2	726	10,52	0,056	1240	550	500	532	59	1170	45	84
**-0122-1260	**-4122-1260	8,4	20,9	834	11,76	0,067	1240	650	600	632	59	1170	45	84

**\*\* Префикс доступных цветов (см. раздел «Цветовые решения»)**

00 Без покрытия  
 01 Чёрный хром  
 03 Под «Золото»

04 Хамелеон  
 05 Состаренная бронза  
 07 Шлифованная сталь

08 Антик белый  
 09 Античная бронза  
 10 Античное белое золото

11 Античное белое серебро  
 12 Белый  
 13 Кремовый

14 Тёмно-синий Муар  
 15 Тёмный Титан Муар  
 16 Искрящиеся сумерки

17 Чёрный  
 18 Красный  
 19 Розовый

20 Ультрамаринный синий  
 21 Зелёный  
 22 Жёлтый

23 Глянцевый зелёный  
 24 Глянцевый коричневый  
 25 Глянцевый синий

26 Пастельный зелёный  
 27 Пастельный синий  
 28 Золотой металл

29 Серебристый металл



Подробная техническая информация находится на обороте

## Флюид

Диагональное | Нижнее | Вертикальное

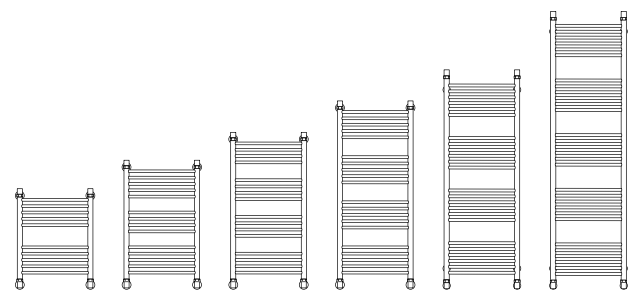

600×500	600×600
800×500	800×600
1000×500	1000×600
1200×500	1200×600
1500×500	1500×600
1800×500	1800×600



28 цветовых решений



ПолимерПротект  
(есть возможность применения)



Готово к подключению  
(всё необходимое уже в комплекте)



37



38



## Флюид+

Флюид как ожидание чего-то большого...  
перерождение в увлечение, а затем  
и в страсть...

Мы с радостью представляем вам  
водяной дизайн-радиатор «Флюид+»  
в грандиозном размере, при этом  
наполненный и внутренним содержанием.  
Применение инновационной технологии  
«ПолимерПротект» от компании «Сунержа»  
позволяет надёжно защитить дизайн-  
радиатор от электрохимической коррозии,  
а новые комплектующие обеспечат его  
несложный монтаж, сохранив гармоничный  
внешний вид изделия.



На фото

Флюид+ 1900×500

00 | Без покрытия

00-0222-1950

## Дополнительные комплектующие и аксессуары



На фото



Вешалка «ВЕР-3»  
00-2002-3075



Автоматический терморегулятор 3D левый  
00-1312-0000

С полным ассортиментом дополнительных  
комплектующих и аксессуаров вы можете  
ознакомиться в разделах «Комплектующие» и  
«Аксессуары»

**Внимание!**  
Изображённые на фото дополнительные  
комплектующие и аксессуары приобретаются  
отдельно.

Водяные дизайн-радиаторы | Флюид

Изделие изготовлено из пищевой нержавеющей стали марки AISI 304 L (04X18H10)  
 Рабочее давление от 3 до 15 атм  
 Давление испытаний 60 атм  
 Температура теплоносителя до 105 °С

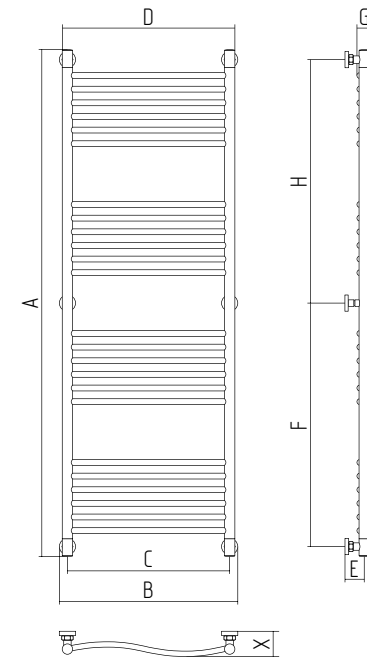

Артикул	Площадь помещения (м²)	Объём помещения (м³)	Теплоотдача (Qвт)	Масса (кг)	Объём (м³)	A	B	C	D	E	F	H	G	X
**-0222-1550	7,71	19,3	771	15,1	0,077	1562	550	500	532	60	750	750	45	84
**-0222-1560	8,79	22,0	879	15,6	0,09	1562	650	600	632	60	750	750	45	84
**-0222-1950	11,11	27,8	1111	18,1	0,09	1962	550	500	532	60	950	950	45	84
**-0222-1960	12,73	31,9	1273	19,8	0,11	1962	650	600	632	60	950	950	45	84

**\*\* Префикс доступных цветов (см. раздел «Цветовые решения»)**

00 Без покрытия  
 01 Чёрный хром  
 03 Под «Золото»

04 Хамелеон  
 05 Состаренная бронза  
 07 Шлифованная сталь

08 Антик белый  
 09 Античная бронза  
 10 Античное белое золото

11 Античное белое серебро  
 12 Белый  
 13 Кремовый

14 Тёмно-синий Муар  
 15 Тёмный Титан Муар  
 16 Искрящиеся сумерки

17 Чёрный  
 18 Красный  
 19 Розовый

20 Ультрамариновый синий  
 21 Зелёный  
 22 Жёлтый

23 Глянцевый зелёный  
 24 Глянцевый коричневый  
 25 Глянцевый синий

26 Пастельный зелёный  
 27 Пастельный синий  
 28 Золотой металл

29 Серебристый металл





Подробная техническая информация находится на обороте

## Флюид+

Универсальное подключение

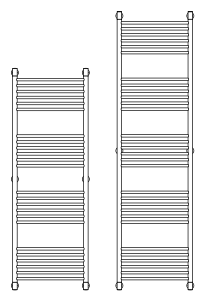

Обновлённая комплектация

1500×500  
1900×500

1500×600  
1900×600

28 цветовых решений

ПолимерПротект (технология уже применена)

Готово к подключению (всё необходимое уже в комплекте)



Водяные дизайн-радиаторы | Флюид+

39

40

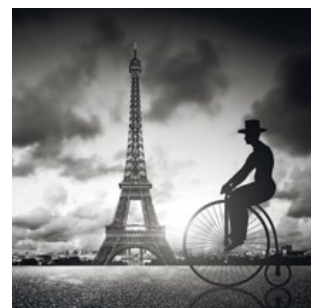

## Фурор

Статный вальяжный господин, скрестивший руки. Его много, и он весь из себя. Он чопорен, но не ленив — с легкостью просушит и полотенца, и большую фетровую шляпу с кавалькадой детских ботинок.



На фото

Фурор 1000×600

00 | Без покрытия

00-0106-1060



## Дополнительные аксессуары

На фото



Вешалка «ВИКТОРИЯ»

00-2010-0002

С полным ассортиментом дополнительных комплектующих и аксессуаров вы можете ознакомиться в разделах «Комплектующие» и «Аксессуары»

**Внимание!** Изображённые на фото дополнительные комплектующие и аксессуары приобретаются отдельно.

Изделие изготовлено из пищевой нержавеющей стали марки AISI 304 L (04X18H10)  
 Рабочее давление от 3 до 25 атм  
 Давление испытаний 60 атм  
 Температура теплоносителя до 105 °С

### Фурор 600

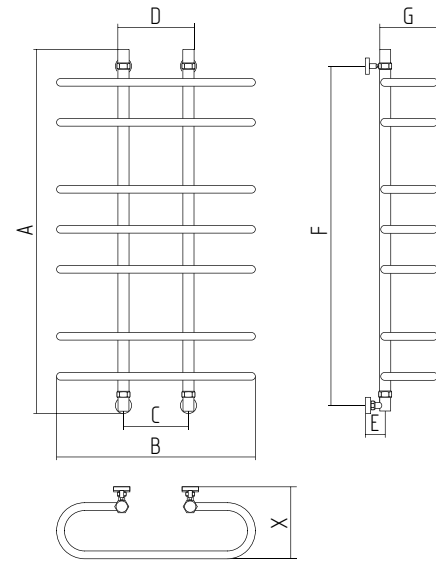

### Фурор 700

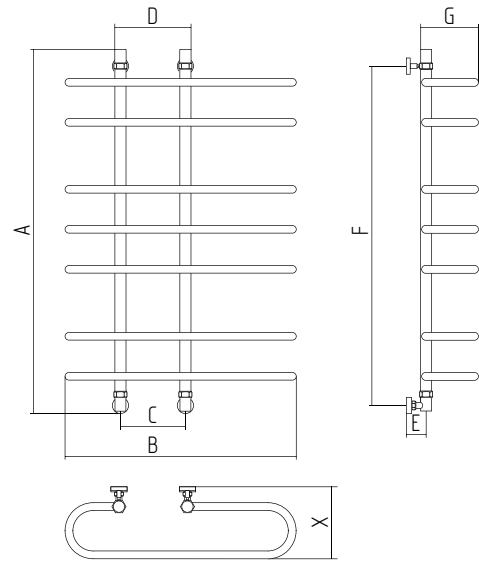

### Фурор 900

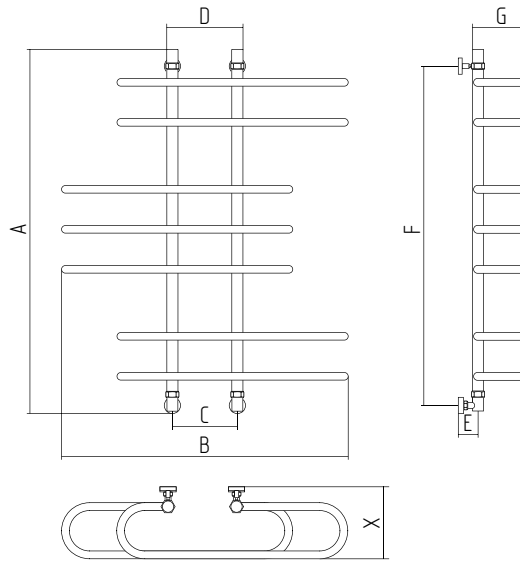

Артикул		Площадь помещения (м²)	Объём помещения (м³)	Теплоотдача (Qвт)	Масса (кг)	Объём (л)	A	B	C	D	E	F	G	X
Без защиты	ПолимерПротект													
**-0106-6060	**-4106-6060	3,4	8,4	334	5,66	0,055	640	570	200	232	59	570	125	167
**-0106-8060	**-4106-8060	4,9	12,3	490	7,54	0,072	840	570	200	232	59	770	125	167
**-0106-1060	**-4106-1060	5,9	14,7	585	8,84	0,089	1040	570	200	232	59	970	125	167
**-0107-6070	**-4107-6070	3,9	9,6	383	6,2	0,06	640	670	200	232	59	570	125	167
**-0107-8070	**-4107-8070	5,7	14,1	564	8,44	0,078	840	670	200	232	59	770	125	167
**-0107-1070	**-4107-1070	6,7	16,8	670	9,86	0,102	1040	670	200	232	59	970	125	167
**-0108-6090	**-4108-6090	3,9	9,6	383	6,44	0,077	640	870	200	232	59	570	125	167
**-0108-8090	**-4108-8090	5,7	14,1	564	8,76	0,105	840	870	200	232	59	770	125	167
**-0108-1090	**-4108-1090	6,7	16,8	670	10,22	0,13	1040	870	200	232	59	970	125	167

#### \*\* Префикс доступных цветов (см. раздел «Цветовые решения»)

00 Без покрытия  
 01 Чёрный хром  
 03 Под «Золото»

04 Хамелеон  
 08 Антик белый  
 09 Античная бронза

10 Античное белое золото  
 11 Античное белое серебро  
 12 Белый

13 Кремовый  
 14 Тёмно-синий Муар  
 15 Тёмный Титан Муар

16 Искрящиеся сумерки  
 17 Чёрный  
 18 Красный

19 Розовый  
 20 Ультрамаринный синий  
 21 Зелёный

22 Жёлтый  
 23 Глянцевый зелёный  
 24 Глянцевый коричневый

25 Глянцевый синий  
 26 Пастельный зелёный  
 27 Пастельный синий

28 Золотой металл  
 29 Серебристый металл



Подробная техническая информация находится на обороте

## Фурор 600

Диагональное | Нижнее



## Фурор 700

Диагональное | Нижнее



## Фурор 900

Диагональное | Нижнее



600×600  
800×600  
1000×600

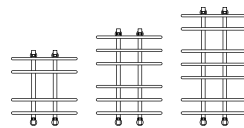

600×700  
800×700  
1000×700

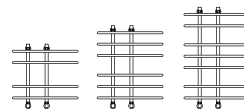

600×900  
800×900  
1000×900

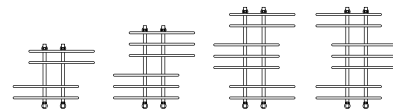

26 цветовых решений

ПолимерПротект  
(есть возможность применения)

Готово к подключению  
(все необходимое уже в комплекте)



Водяные дизайн-радиаторы | Фурор

41

42



## Фурор-Ёлочка

Дизайн-радиатор по форме и компоновке отличный от остальных моделей серии «Фурор». Перемычки в виде прописанной орбиты позволяют с удобством располагать на них различные предметы одежды, головные уборы, обувь.



На фото

Фурор-Ёлочка 1000×900

00 | Без покрытия

00-0109-1090

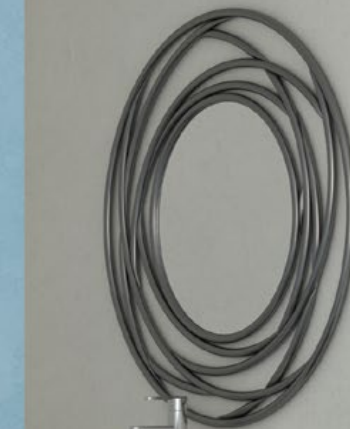

Дополнительные комплектующие



Вентиль угловой крест  
00-1304-0134

С полным ассортиментом дополнительных комплектующих и аксессуаров вы можете ознакомиться в разделах «Комплектующие» и «Аксессуары»

**Внимание!**  
Изображённые на фото дополнительные комплектующие и аксессуары приобретаются отдельно.



Изделие изготовлено из пищевой нержавеющей стали марки AISI 304 L (04X18H10)  
 Рабочее давление от 3 до 25 атм  
 Давление испытаний 60 атм  
 Температура теплоносителя до 105 °С

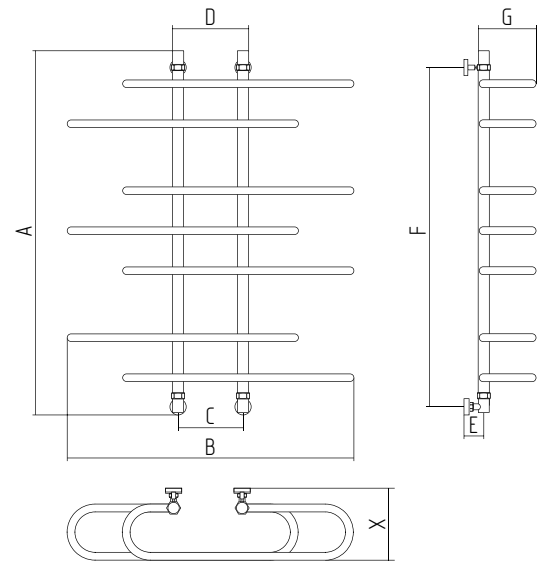

Артикул		Площадь помещения (м <sup>2</sup> )	Объём помещения (м <sup>3</sup> )	Теплоотдача (Qвт)	Масса (кг)	Объём (м <sup>3</sup> )	A	B	C	D	E	F	G	X
Без защиты	ПолимерПротект													
**-0109-6090	**-4109-6090	3,9	9,6	383	6,38	0,077	640	870	200	232	59	570	125	167
**-0109-8090	**-4109-8090	5,7	14,1	564	8,72	0,105	840	870	200	232	59	770	125	167
**-0109-1090	**-4109-1090	6,7	16,8	670	10,06	0,13	1040	870	200	232	59	970	125	167

**\*\* Префикс доступных цветов (см. раздел «Цветовые решения»)**

**00** Без покрытия  
**01** Чёрный хром  
**03** Под «Золото»

**04** Хамелеон  
**08** Антик белый  
**09** Античная бронза

**10** Античное белое золото  
**11** Античное белое серебро  
**12** Белый

**13** Кремовый  
**14** Тёмно-синий Муар  
**15** Тёмный Титан Муар

**16** Искрящиеся сумерки  
**17** Чёрный  
**18** Красный

**19** Розовый  
**20** Ультрамариновый синий  
**21** Зелёный

**22** Жёлтый  
**23** Глянцевый зелёный  
**24** Глянцевый коричневый

**25** Глянцевый синий  
**26** Пастельный зелёный  
**27** Пастельный синий

**28** Золотой металл  
**29** Серебристый металл



Подробная техническая информация находится на обороте

## Фурор-Ёлочка

Диагональное | Нижнее

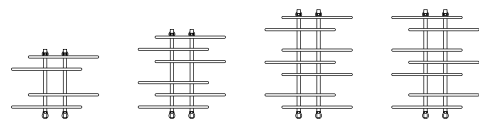

600×900  
800×900  
1000×900



26 цветовых решений



ПолимерПротект  
(есть возможность применения)



Готово к подключению  
(всё необходимое уже в комплекте)



Водяные дизайн-радиаторы | Фурор-Ёлочка

43

44

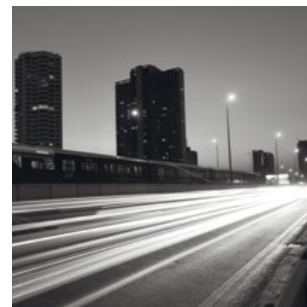

## Хорда

Хорда — отрезок прямой линии, соединяющий две точки окружности. Дизайн-радиатор «Хорда» соединит любые две точки вашей ванной комнаты. Вертикально или горизонтально? Это решаете вы.

Три размера: 600, 1200 и 1800 мм. Два последних в базовой комплектации имеют крючки для фиксации полотенец и элементов одежды. Лёгкий, изящный, способный продуктивно работать при малоактивной циркуляции в системе ГВС.



На фото

Хорда 1200×195

58 | Флок пурпур

58-0124-1200



На фото

## Дополнительные комплектующие



Вентиль угловой крест G 1/2" HP x G 3/4" НГ  
00-1408-1234

С полным ассортиментом дополнительных комплектующих и аксессуаров вы можете ознакомиться в разделах «Комплектующие» и «Аксессуары»

**Внимание!**  
Изображённые на фото дополнительные комплектующие и аксессуары приобретаются отдельно.

Изделие изготовлено из пищевой нержавеющей стали марки AISI 304 L (04X18H10)  
 Рабочее давление от 3 до 25 атм  
 Давление испытаний 60 атм  
 Температура теплоносителя до 105 °С

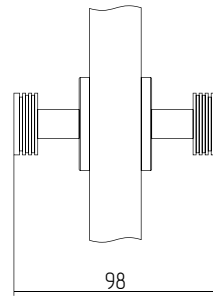
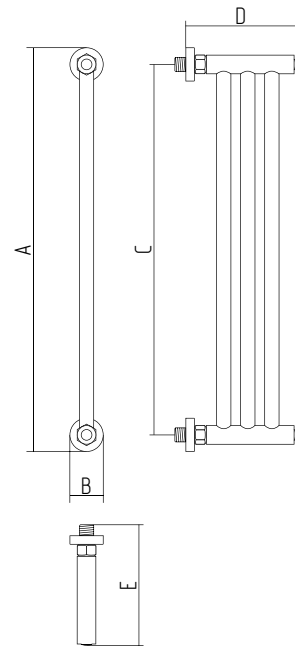
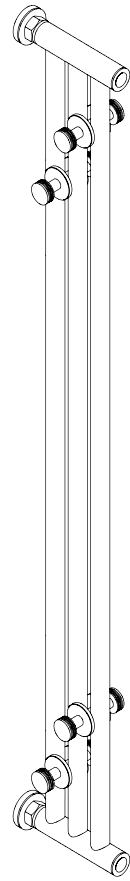

**Внимание!**  
 Модели «Хорда 1200» и «Хорда 1800» дополнительно комплектуются двойными вешалками «Каньон». При этом габаритный размер (B) с учётом вешалок составит 98 мм.

Артикул		Площадь помещения (м <sup>2</sup> )	Объём помещения (м <sup>3</sup> )	Теплоотдача (Q <sub>0m</sub> )	Масса (кг)	Объём (м <sup>3</sup> )	A	B	C	D	E
Без защиты	ПолимерПротект										
**-0124-0600	**-4124-0600	1,49	3,7	149	2,98	0,012	650	50	600	175	197
**-0124-1200	**-4124-1200	2,75	6,9	275	6,22	0,023	1250	50	1200	175	197
**-0124-1800	**-4124-1800	4,02	10,1	402	8,04	0,034	1850	50	1800	175	197

**\*\* Префикс доступных цветов (см. раздел «Цветовые решения»)**  
**00** Без покрытия  
**01** Чёрный хром  
**03** Под «Золото»  
**04** Хамелеон





Подробная техническая информация находится на обороте

# Хорда

Вертикальное | Горизонтальное

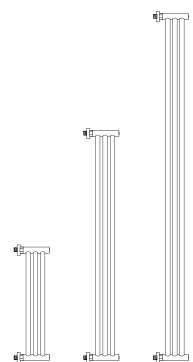

«Хорда 1200» и «Хорда 1800»  
дополнительно комплектуются  
двойными вешалками «Каньон»

600×195  
1200×195  
1800×195

4 цветовых решения

ПолимерПротект  
(есть возможность применения)

Готово к подключению  
(всё необходимое уже в комплекте)



Водяные дизайн-радиаторы | Хорда

45

46



# Центурион

Центурион на штурм тогда идёт проворно,  
когда он чести жаждет, — не еды.  
Война войной, но мир — основа счастья...  
Мир миром, но не спи, неся дозор...



На фото

Центурион 1200×500

00 | Без покрытия

00-0252-1250

Изделие изготовлено из пищевой нержавеющей стали марки AISI 304 L (04X18H10)  
 Рабочее давление от 3 до 15 атм  
 Давление испытаний 60 атм  
 Температура теплоносителя до 105 °С

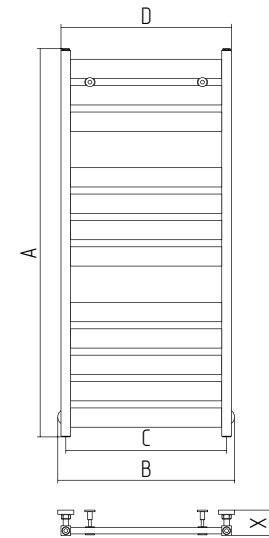

Артикул	Площадь помещения (м <sup>2</sup> )	Объём помещения (м <sup>3</sup> )	Теплоотдача (Qbt)	Масса (кг)	Объём (м <sup>3</sup> )	A	B	C	D	E	F	G	X
**0252-6040	3,8	9,5	378	—	0,022	607	450	400	430	60	440	30	75
**0252-6050	4,5	11,2	449	—	0,027	807	450	400	430	60	640	30	75
**0252-6060	5,2	13	520	8,9	0,032	1007	450	400	430	60	840	30	75
**0252-8040	5	12,6	504	8,6	0,029	1207	450	400	430	60	1040	30	75
**0252-8050	6	15	598	9,1	0,036	607	550	500	530	60	440	30	75
**0252-8060	6,9	17,3	693	10,2	0,042	807	550	500	530	60	640	30	75
**0252-1040	6,3	15,8	630	—	0,036	1007	550	500	530	60	840	30	75
**0252-1050	7,5	18,7	748	12,6	0,044	1207	550	500	530	60	1040	30	75
**0252-1060	8,7	21,7	866	13,7	0,052	607	650	600	630	60	440	30	75
**0252-1240	7,6	18,9	755	—	0,044	807	650	600	630	60	640	30	75
**0252-1250	9	22,4	897	14,1	0,053	1007	650	600	630	60	840	30	75
**0252-1260	10,4	26	1039	—	0,062	1207	650	600	630	60	1040	30	75

**\*\* Префикс доступных цветов (см. раздел «Цветовые решения»)**

00 Без покрытия  
 01 Чёрный хром  
 03 Под «Золото»

04 Хамелеон  
 08 Антик белый  
 09 Античная бронза

10 Античное белое золото  
 11 Античное белое серебро  
 12 Белый

13 Кремовый  
 14 Тёмно-синий Муар  
 15 Тёмный Титан Муар

16 Искрящиеся сумерки  
 17 Чёрный  
 18 Красный

19 Розовый  
 20 Ультрамариновый синий  
 21 Зелёный

22 Жёлтый  
 23 Глянцевый зелёный  
 24 Глянцевый коричневый

25 Глянцевый синий  
 26 Пастельный зелёный  
 27 Пастельный синий

28 Золотой металл  
 29 Серебристый металл



Подробная техническая информация находится на обороте

# Центурион

Нижнее с возможностью универсального подключения

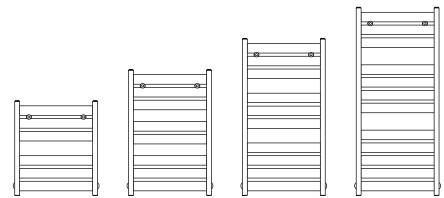

600×400	600×500	600×600
800×400	800×500	800×600
1000×400	1000×500	1000×600
1200×400	1200×500	1200×600

26 цветовых решений

ПолимерПротект  
(технология уже применена)

Готово к подключению  
(всё необходимое уже в комплекте)



# Шарм

Модель, которая несёт в себе женское начало, стремящаяся отойти от скучной обыденности. Находится несколько не в равновесии, на взгляд окружающих, тем не менее пребывает в полной гармонии сама с собой.

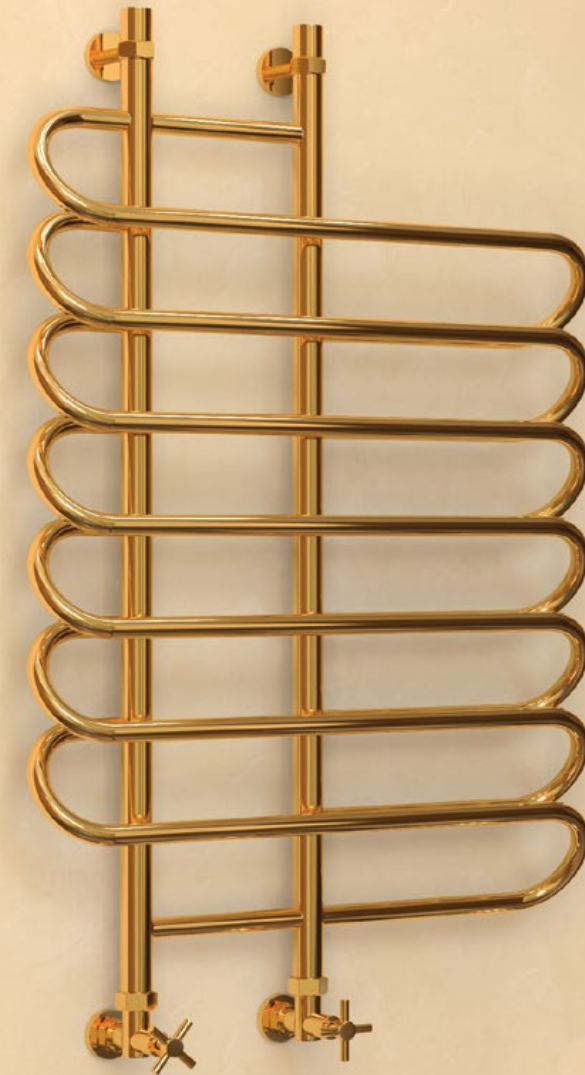

На фото  
Шарм 1000×700  
03 | Под «Золото»  
03-0111-1070

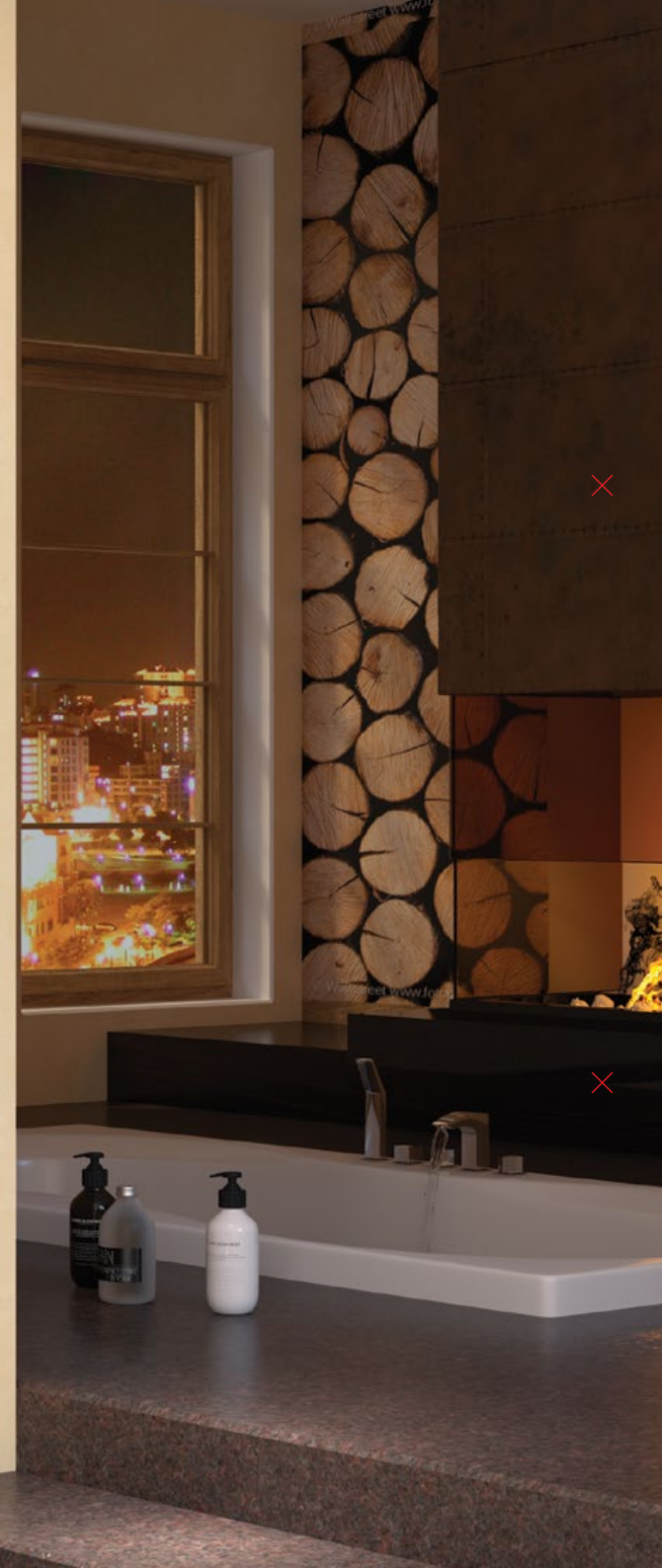



Изделие изготовлено из пищевой нержавеющей стали марки AISI 304 L (04X18H10)  
 Рабочее давление от 3 до 25 атм  
 Давление испытаний 60 атм  
 Температура теплоносителя до 105 °С

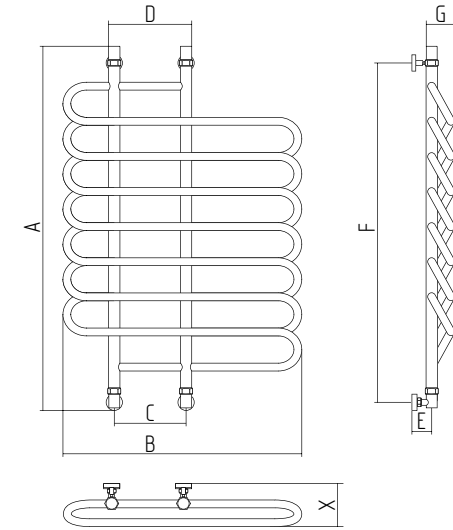

Артикул		Площадь помещения (м <sup>2</sup> )	Объём помещения (м <sup>3</sup> )	Теплоотдача (Q <sub>от</sub> )	Масса (кг)	Объём (м <sup>3</sup> )	A	B	C	D	E	F	G	X
Без защиты	ПолимерПротект													
**-0111-8070	**-4.111-8070	5,4	13,4	535	7,56	0,052	840	670	200	232	59	770	88	131
**-0111-1070	**-4.111-1070	7,2	18	719	9,88	0,065	1040	670	200	232	59	970	88	131
**-0111-1270	**-4.111-1270	9,1	22,6	903	13,1	0,076	1240	670	200	232	59	1170	88	131

**\*\* Префикс доступных цветов (см. раздел «Цветовые решения»)**

**00** Без покрытия  
**01** Чёрный хром  
**03** Под «Золото»

**04** Хамелеон  
**08** Антик белый  
**09** Античная бронза

**10** Античное белое золото  
**11** Античное белое серебро  
**12** Белый

**13** Кремовый  
**14** Тёмно-синий Муар  
**15** Тёмный Титан Муар

**16** Искрящиеся сумерки  
**17** Чёрный  
**18** Красный

**19** Розовый  
**20** Ультрамариновый синий  
**21** Зелёный

**22** Жёлтый  
**23** Глянцевый зелёный  
**24** Глянцевый коричневый

**25** Глянцевый синий  
**26** Пастельный зелёный  
**27** Пастельный синий

**28** Золотой металл  
**29** Серебристый металл



Подробная техническая информация находится на обороте

## Шарм

Диагональное | Нижнее

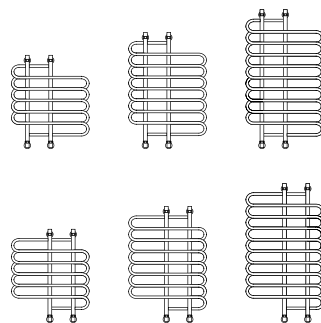

800×700  
1000×700  
1200×700

 26 цветовых решений

 ПолимерПротект  
(есть возможность применения)

 Готово к подключению  
(всё необходимое уже в комплекте)



Водяные дизайн-радиаторы | Шарм

49

50



## Элегия

Модель, изначально обречённая на успех. S-образные перемычки имеют определённый наклон, позволяющий располагать полотенца в разных плоскостях, обеспечивая тем самым более продуктивное просушивание. Плавность, сочетаемая с метанием линий. Страсть, завуалированная грустью. Элегия, одним словом.



На фото

Элегия 1200×500

12 | Белый

12-0105-1250



На фото

## Дополнительные комплектующие



Вентиль угловой крест  
03-1304-0134

С полным ассортиментом дополнительных комплектующих и аксессуаров вы можете ознакомиться в разделах «Комплектующие» и «Аксессуары»

**Внимание!**  
Изображённые на фото дополнительные комплектующие и аксессуары приобретаются отдельно.

Изделие изготовлено из пищевой нержавеющей стали марки AISI 304 L (04X18H10)  
 Рабочее давление от 3 до 25 атм  
 Давление испытаний 60 атм  
 Температура теплоносителя до 105 °С

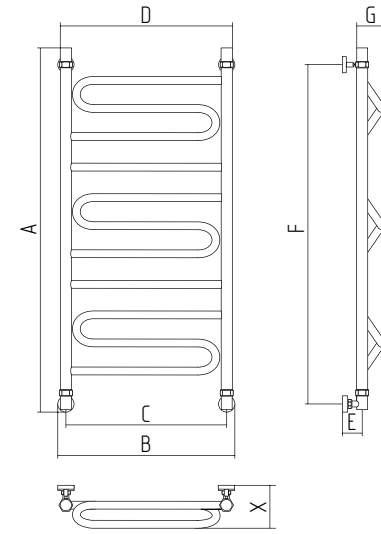

Артикул		Площадь помещения (м²)	Объём помещения (м³)	Теплоотдача (Qвт)	Масса (кг)	Объём (м³)	A	B	C	D	E	F	G	X
Без защиты	ПолимерПротект													
**-0105-6040	**-4105-6040	2,3	5,8	230	4,3	0,024	640	450	400	432	59	570	78	117
**-0105-6050	**-4105-6050	2,7	6,7	267	4,82	0,029	640	550	500	532	59	570	78	117
**-0105-6060	**-4105-6060	3,1	7,6	304	5,28	0,034	640	650	600	632	59	570	78	117
**-0105-8040	**-4105-8040	3,4	8,4	335	5,28	0,034	840	450	400	432	59	770	78	117
**-0105-8050	**-4105-8050	3,9	9,8	390	6,36	0,038	840	550	500	532	59	770	78	117
**-0105-8060	**-4105-8060	4,5	11,2	446	7,06	0,045	840	650	600	632	59	770	78	117
**-0105-1040	**-4105-1040	4,2	10,4	416	6,68	0,039	1040	450	400	432	59	970	78	117
**-0105-1050	**-4105-1050	4,9	12,2	485	7,64	0,047	1040	550	500	532	59	970	78	117
**-0105-1060	**-4105-1060	5,6	13,9	553	8,42	0,056	1040	650	600	632	59	970	78	117
**-0105-1240	**-4105-1240	4,8	11,8	472	8,1	0,046	1240	450	400	432	59	1170	78	117
**-0105-1250	**-4105-1250	5,5	13,7	547	9,08	0,056	1240	550	500	532	59	1170	78	117
**-0105-1260	**-4105-1260	6,3	15,6	621	10,24	0,067	1240	650	600	632	59	1170	78	117

**\*\* Префикс доступных цветов (см. раздел «Цветовые решения»)**

- 00 Без покрытия
- 01 Чёрный хром
- 03 Под «Золото»

- 04 Хамелеон
- 08 Антик белый
- 09 Античная бронза

- 10 Античное белое золото
- 11 Античное белое серебро
- 12 Белый

- 13 Кремовый
- 14 Тёмно-синий Муар
- 15 Тёмный Титан Муар

- 16 Искрящиеся сумерки
- 17 Чёрный
- 18 Красный

- 19 Розовый
- 20 Ультрамаринный синий
- 21 Зелёный

- 22 Жёлтый
- 23 Глянцевый зелёный
- 24 Глянцевый коричневый

- 25 Глянцевый синий
- 26 Пастельный зелёный
- 27 Пастельный синий

- 28 Золотой металл
- 29 Серебристый металл





Подробная техническая информация находится на обороте

## Элегия

Диагональное | Нижнее | Вертикальное

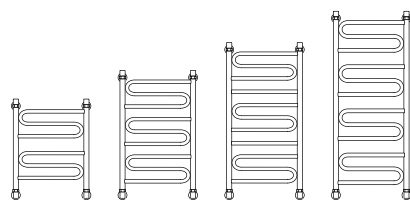

600×400	600×500	600×600
800×400	800×500	800×600
1000×400	1000×500	1000×600
1200×400	1200×500	1200×600



26 цветовых решений



ПолимерПротект  
(есть возможность применения)



Готово к подключению  
(всё необходимое уже в комплекте)



Водяные дизайн-радиаторы | Элегия

51

52



## Эпатаж

Дизайн-радиатор — вызов, провокация. Самостийность и противопоставление всему классическому. Вместе с тем отменное функциональное изделие. Дизайн этой модели принадлежит компании «Сунержа».



На фото

Эпатаж 800×600

14 | Тёмно-синий Муар

14-0112-8060



Изделие изготовлено из пищевой нержавеющей стали марки AISI 304 L (04X18H10)  
 Рабочее давление от 3 до 25 атм  
 Давление испытаний 60 атм  
 Температура теплоносителя до 105 °С

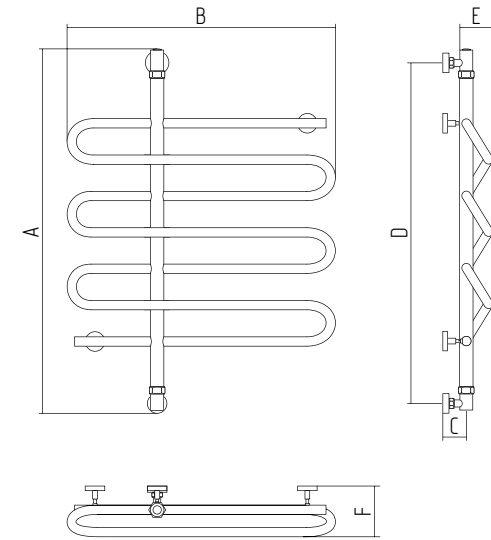

Артикул		Площадь помещения (м <sup>2</sup> )	Объём помещения (м <sup>3</sup> )	Теплоотдача (Q <sub>бт</sub> )	Масса (кг)	Объём (л)	A	B	C	D	E	F
Без защиты	ПолимерПротект											
**-0112-8060	**-4112-8060	3,4	8,3	332	5,42	0,048	860	600	59	800	75	115

**\*\* Префикс доступных цветов (см. раздел «Цветовые решения»)**

- 00 Без покрытия
- 01 Чёрный хром
- 03 Под «Золото»

- 04 Хамелеон
- 08 Антик белый
- 09 Античная бронза

- 10 Античное белое золото
- 11 Античное белое серебро
- 12 Белый

- 13 Кремовый
- 14 Тёмно-синий Муар
- 15 Тёмный Титан Муар

- 16 Искрящиеся сумерки
- 17 Чёрный
- 18 Красный

- 19 Розовый
- 20 Ультрамариновый синий
- 21 Зелёный

- 22 Жёлтый
- 23 Глянцевый зелёный
- 24 Глянцевый коричневый

- 25 Глянцевый синий
- 26 Пастельный зелёный
- 27 Пастельный синий

- 28 Золотой металл
- 29 Серебристый металл





Подробная техническая информация находится на обороте

# Эпатаж

Вертикальное подключение

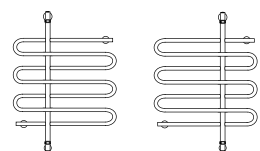

800x600

26 цветовых решений

ПолимерПротект  
(есть возможность применения)

Готово к подключению  
(всё необходимое уже в комплекте)



Водяные дизайн-радиаторы | Эпатаж

53

54



## Эстет

Совершенство форм, красота и утончённость во всём, что его окружает. Кроме внешности важны детали, наполненные смыслом и внутренним содержанием — способностью излучать тепло, согревающее вас и ваших близких.



На фото

Эстет 500x553 (14 секций)

00 | Без покрытия

00-0330-5014



Изделие изготовлено из пищевой нержавеющей стали марки AISI 304 L (04X18H10)  
 Рабочее давление от 3 до 25 атм  
 Давление испытаний 60 атм  
 Температура теплоносителя до 105 °С

Артикул	Площадь помещения (м <sup>2</sup> )	Объём помещения (м <sup>3</sup> )	Теплоотдача (Q <sub>бт</sub> )	Количество секций	Масса (кг)	Объём (л)	A	B	C	D	E
**-0330-5002	1,52	3,8	152	2	9,50	0,096	540	97	500	88	104-128
**-0330-5003	2,28	5,7	228	3	13,16	0,120	540	135	500	88	104-128
**-0330-5004	3,04	7,6	304	4	16,82	0,144	540	173	500	88	104-128
**-0330-5005	3,80	9,5	380	5	20,48	0,168	540	211	500	88	104-128
**-0330-5006	4,56	11,4	456	6	24,15	0,192	540	249	500	88	104-128
**-0330-5007	5,32	13,3	532	7	27,80	0,216	540	287	500	88	104-128
**-0330-5008	6,08	15,2	608	8	31,47	0,240	540	325	500	88	104-128
**-0330-5009	6,84	17,1	684	9	35,14	0,264	540	363	500	88	104-128
**-0330-5010	7,60	19,0	760	10	38,80	0,288	540	401	500	88	104-128
**-0330-5011	8,36	20,9	836	11	42,46	0,312	540	439	500	88	104-128
**-0330-5012	9,12	22,8	912	12	46,12	0,336	540	477	500	88	104-128
**-0330-5013	9,88	24,7	988	13	49,77	0,360	540	515	500	88	104-128
**-0330-5014	10,64	26,6	1064	14	53,45	0,384	540	553	500	88	104-128
**-0330-5015	11,40	28,5	1140	15	57,11	0,408	540	591	500	88	104-128
**-0330-5016	12,16	30,4	1216	16	60,76	0,432	540	629	500	88	104-128
**-0330-1202	2,66	6,7	266	2	15,23	0,208	1240	97	1200	88	104-128
**-0330-1203	3,99	10,0	399	3	21,76	0,260	1240	135	1200	88	104-128
**-0330-1204	5,32	13,3	532	4	28,26	0,312	1240	173	1200	88	104-128
**-0330-1205	6,65	16,6	665	5	34,81	0,364	1240	211	1200	88	104-128
**-0330-1206	7,98	20,0	798	6	41,34	0,416	1240	249	1200	88	104-128
**-0330-1207	9,31	23,3	931	7	47,87	0,468	1240	287	1200	88	104-128
**-0330-1208	10,64	26,6	1064	8	54,40	0,520	1240	325	1200	88	104-128
**-0330-1209	11,97	29,9	1197	9	60,93	0,572	1240	363	1200	88	104-128
**-0330-1210	13,30	33,3	1330	10	67,46	0,624	1240	401	1200	88	104-128
**-0330-1802	3,30	8,3	330	2	20,14	0,304	1840	97	1800	88	104-128
**-0330-1803	4,95	12,4	495	3	29,13	0,380	1840	135	1800	88	104-128
**-0330-1804	6,60	16,5	660	4	38,11	0,456	1840	173	1800	88	104-128
**-0330-1805	8,25	20,6	825	5	47,10	0,532	1840	211	1800	88	104-128
**-0330-1806	9,90	24,8	990	6	56,08	0,608	1840	249	1800	88	104-128
**-0330-1807	11,55	28,9	1155	7	65,07	0,684	1840	287	1800	88	104-128
**-0330-1808	13,20	33,0	1320	8	74,05	0,760	1840	325	1800	88	104-128
**-0330-1809	14,85	37,1	1485	9	83,04	0,836	1840	363	1800	88	104-128
**-0330-1810	16,50	41,3	1650	10	92,02	0,912	1840	401	1800	88	104-128

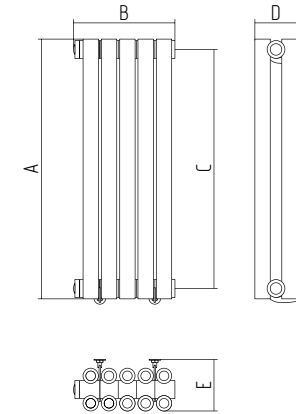

**\*\* Префикс доступных цветов (см. раздел «Цветовые решения»)**

00 Без покрытия  
 01 Чёрный хром  
 03 Под «Золото»

04 Хамелеон  
 08 Антик белый  
 09 Античная бронза

10 Античное белое золото  
 11 Античное белое серебро  
 12 Белый

13 Кремовый  
 14 Тёмно-синий Муар  
 15 Тёмный Титан Муар

17 Чёрный  
 18 Красный  
 19 Розовый

20 Ультрамаринный синий  
 21 Зелёный  
 22 Жёлтый

23 Глянцевый зелёный  
 24 Глянцевый коричневый  
 25 Глянцевый синий

26 Пастельный зелёный  
 27 Пастельный синий



Подробная техническая информация находится на обороте

## Эстет

Диагональное | Нижнее | Вертикальное

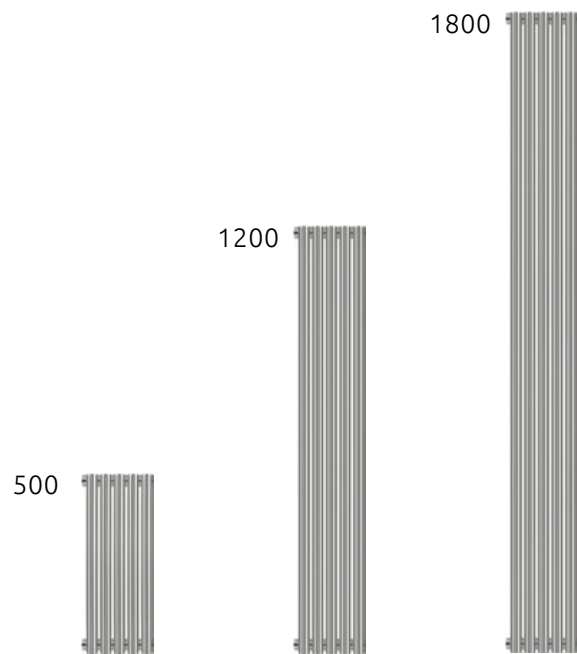

Обновлённый спускной клапан

Секции	500	1200	1800
2	+	+	+
3	+	+	+
4	+	+	+
5	+	+	+
6	+	+	+
7	+	+	+
8	+	+	+
9	+	+	+
10	+	+	+
11	+	-	-
12	+	-	-
13	+	-	-
14	+	-	-
15	+	-	-
16	+	-	-

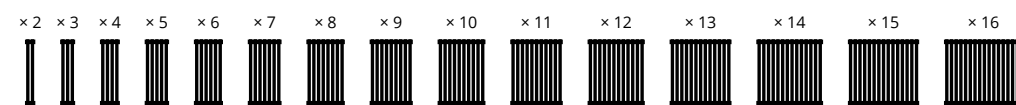

23 цветовых решения



## Классика

Модельный ряд полотенецсушителей классической формы. Лаконичность и минимализм изделий никоим образом не сказались на их эстетике и надежности. Модели не требуют особой схемы подключения, а большой выбор дополнительных комплектующих гарантирует безупречную работоспособность в любых условиях. Возможность выбора покрытия из обширной цветовой палитры подчеркнёт индивидуальность полотенцесушителя.



На фото

Лира 500x500 + 2 полки

00 | Без покрытия

00-0012-5050



Дополнительные комплектующие



Автоматический терморегулятор 3D правый  
00-1313-0000



Комплект переходной для радиатора «Эстет»  
00-1515-0000

С полным ассортиментом дополнительных комплектующих и аксессуаров вы можете ознакомиться в разделах «Комплектующие» и «Аксессуары»

**Внимание!**  
Изображённые на фото дополнительные комплектующие и аксессуары приобретаются отдельно.

Изделие изготовлено из пищевой нержавеющей стали марки AISI 304 L (04X18H10)  
 Рабочее давление от 3 до 25 атм  
 Давление испытаний 60 атм  
 Температура теплоносителя до 105 °С

**Лира 500×650**  
 \*\*-0011-5065

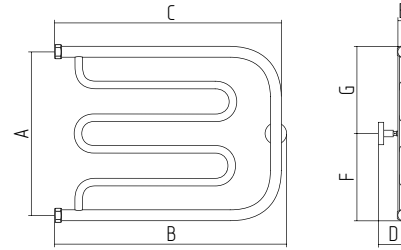

**Гусли 320×650**  
 \*\*-0009-3265

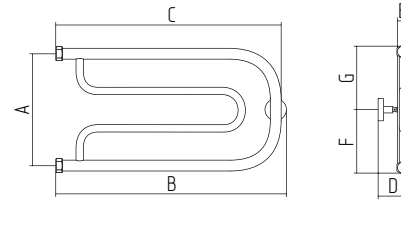

**П-образный 320×650**  
 \*\*-0003-3265

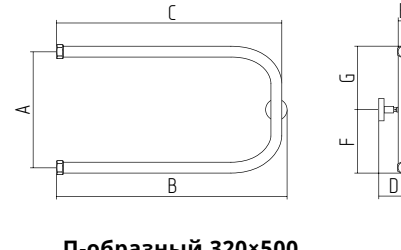

**Лира 500×650 + 2 полки**  
 \*\*-0012-5065

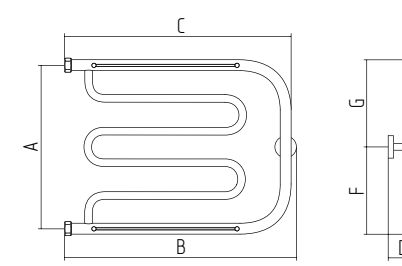

**Гусли 320×650 + 2 полки**  
 \*\*-0010-3265

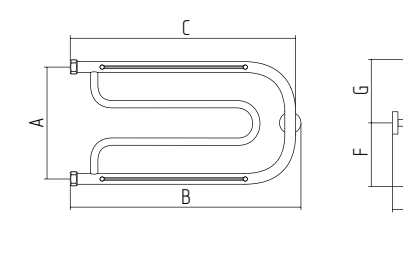

**П-образный 320×650 + 2 полки**  
 \*\*-0004-3265

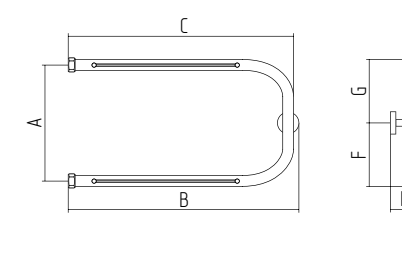

**М-образный 600×600**  
 \*\*-0007-6060

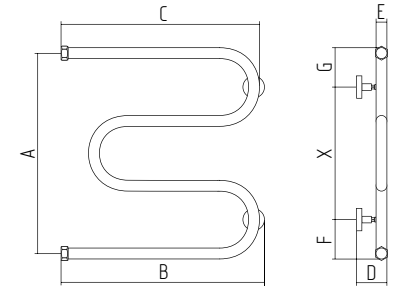

**М-образный 500×500**  
 \*\*-0007-5050

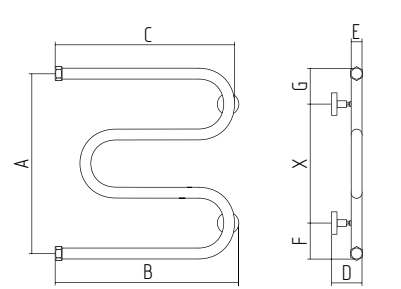

**М-образный 500×650**  
 \*\*-0007-5065

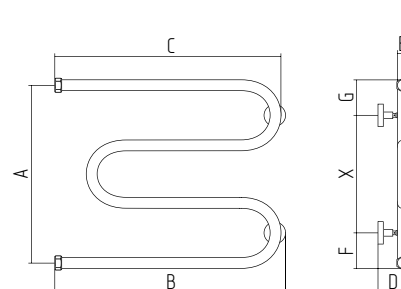

**П-образный 320×500**  
 00-0003-3250

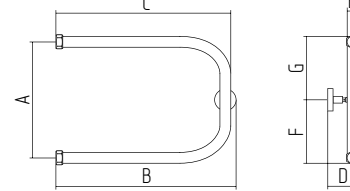

**П-образный 320×450**  
 00-0003-3245

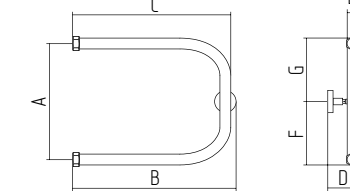

**М-образный 600×600 + 2 полки**  
 \*\*-0008-6060

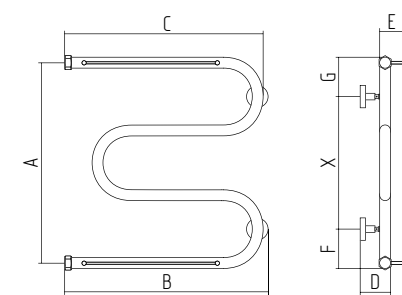

**М-образный 500×500 + 2 полки**  
 \*\*-0008-5050

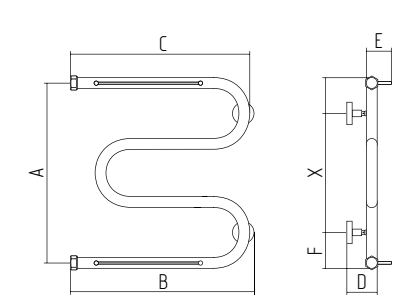

**М-образный 500×650 + 2 полки**  
 \*\*-0008-5065

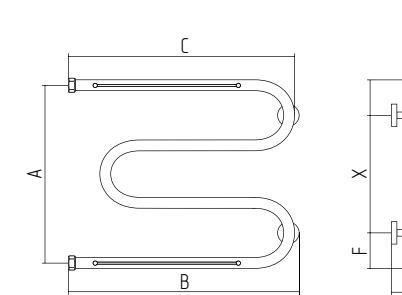

Артикул		Площадь помещения (м²)	Объём помещения (м³)	Теплоотдача (Qвт)	Масса (кг)	Объём (м³)	A	B	C	D	E	F	G	X
Без защиты	ПолимерПротект													
00-0003-3245	00-4003-3245	0,84	2,1	84	1,48	0,009	320	475	465	70-85	28	174	174	—
00-0003-3250	00-4003-3250	0,9	2,3	90	1,65	0,009	320	510	500	70-85	28	174	174	—
**-0003-3265	**-4003-3265	1,2	2,8	111	1,78	0,013	320	660	650	70-85	28	174	174	—
**-0009-3265	**-4009-3265	1,9	4,7	186	2,56	0,013	320	660	650	70-85	28	174	174	—
**-0011-5065	**-4011-5065	2,7	6,6	261	3,64	0,02	500	660	650	70-85	28	264	264	—
**-0007-5050	**-4007-5050	1,5	3,7	148	2,28	0,016	500	500	490	70-85	28	96,5	96,5	335
**-0007-5065	**-4007-5065	1,9	4,7	185	2,94	0,02	500	620	610	70-85	28	96,5	96,5	335
**-0007-6060	**-4007-6060	1,9	4,7	185	2,86	0,022	600	600	590	70-85	28	111,5	111,5	405

Артикул		Площадь помещения (м²)	Объём помещения (м³)	Теплоотдача (Qвт)	Масса (кг)	Объём (м³)	A	B	C	D	E	F	G	X
Без защиты	ПолимерПротект													
**-0004-3265	00-4004-3265	1,2	2,8	111	2,26	0,028	320	660	650	111-125	73	174	174	—
**-0010-3265	**-4010-3265	1,9	4,7	186	3,06	0,027	320	660	650	111-125	73	174	174	—
**-0012-5065	**-4012-5065	2,7	6,6	261	3,98	0,034	500	660	650	111-125	73	264	264	—
**-0008-5050	**-4008-5050	1,5	3,7	148	2,68	0,025	500	500	490	111-125	73	96,5	96,5	335
**-0008-5065	**-4008-5065	1,9	4,7	185	3,22	0,033	500	620	610	111-125	73	96,5	96,5	335
**-0008-6060	**-4008-6060	1,9	4,7	185	3,28	0,035	600	600	590	111-125	73	111,5	111,5	405

**\*\* Префикс доступных цветов (см. раздел «Цветовые решения»)**

- 00 Без покрытия
- 01 Чёрный хром
- 03 Под «Золото»

- 04 Хамелеон
- 08 Антик белый
- 09 Античная бронза

- 10 Античное белое золото
- 11 Античное белое серебро
- 12 Белый

- 13 Кремовый
- 14 Тёмно-синий Муар
- 15 Тёмный Титан Муар

- 16 Искрящиеся сумерки
- 17 Чёрный
- 18 Красный

- 19 Розовый
- 20 Ультрамариновый синий
- 21 Зелёный

- 22 Жёлтый
- 23 Глянцевый зелёный
- 24 Глянцевый коричневый

- 25 Глянцевый синий
- 26 Пастельный зелёный
- 27 Пастельный синий

- 28 Золотой металл
- 29 Серебристый металл





Подробная техническая информация находится на обороте

## Классика

Вертикальное



П-образный

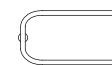

Гусли



М-образный



Лира

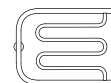

### Без полки

П-образный	320×650
Гусли	320×650
Лири	500×650
М-образный	500×650
	500×650
	600×600

### С полками

П-образный +2 полки	320×650
Гусли +2 полки	320×650
Лири +2 полки	500×650
М-образный +2 полки	500×650
	500×650
	600×600

## Классика с двумя полками

Вертикальное

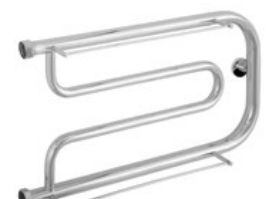

Ванная комната? Любое другое помещение? Пожалуйста! Тепло и комфорт в удобном для вас месте — необходим только источник электричества. Сложный прибор с ТЭНом — это полное сочетание и единение радиатора и источника тепла. Достаточно легкого поворота элемента управления, чтобы радиатор выдал необходимую вам порцию тепла.

Поворотные дизайн-радиаторы — элегантные, надежные и экономичные изделия на основе греющего кабеля. Поворотные элементы делают их чрезвычайно функциональными и эффективными. Влагозащищенная кнопка-индикатор позволяет запустить изделие тогда, когда это нужно вам.

Все изделия можно подключать к электрической сети через розетку либо путем скрытого монтажа, без видимых глазу розетки и питающего шнура.

Аксессуары для электрических дизайн-радиаторов — стильные и эффектные элементы, которые позволяют разместить предметы одежды или белья в необходимой вам последовательности.



На фото

## Дополнительные комплектующие



Уголок переходной  
00-1505-0134



Отражатель «TUBE»  
с эксцентриком  
00-1507-0000

С полным ассортиментом дополнительных комплектующих и аксессуаров вы можете ознакомиться в разделах «Комплектующие» и «Аксессуары»

**Внимание!**  
Изображённые на фото дополнительные комплектующие и аксессуары приобретаются отдельно.



26 цветовых решений



ПолимерПротект  
(есть возможность применения)



Готово к подключению  
(всё необходимое уже в комплекте)



# Электрические дизайн-радиаторы



×

×

# МЭМ\* «Сунержа»

## Инновационное решение от инженеров нашей компании

Мы запустили в производство линейку электрических полотенцесушителей с обновлённым многофункциональным электрическим модулем на основе трубчатого электронагревателя (МЭМ).

Это новый продукт, который, как и все изделия компании, представляет собой высокотехнологичное решение и произведён из нержавеющей стали. Модуль выполнен в стиле, созвучном с нашими дизайн-радиаторами. Теперь МЭМ и электрический дизайн-радиатор — единое целое. Новый модуль имеет функцию таймера, что даёт возможность просушить предметы одежды или полотенца с последующим отключением прибора. Задав время работы прибора, вы можете заниматься своими делами на другом конце города и быть уверенным, что дома вас ожидает постиранная с утра, но уже сухая любимая домашняя пижама.

Несмотря на заявленную мощность 300 Вт, МЭМ работает в энергосберегающем режиме. При достижении заданной температуры модуль начинает работу по поддержанию назначенных тепловых параметров, согласуя включение и отключение с датчиком температуры, который установлен непосредственно в нагревательном элементе.

Возможность скрытого подключения, заложенная нашими инженерами, позволяет установить дизайн-радиатор, не полагаясь на наличие рядом электрической розетки. Используя модуль скрытого подключения, можно установить электрический дизайн-радиатор в нужном вам месте без видимых проводов. Теперь дизайн-радиатор «Сунержа» и ваша ванная комната станут единым гармоничным целым.

**Гарантия на электрические радиаторы с МЭМ «Сунержа» — 2 года.**



Возможность скрытого подключения



Экономия электроэнергии



Расширенная гарантия





Регулировка температуры

Выставить комфортную для вас температуру теперь проще простого: достаточно повернуть элемент управления, и МЭМ начнёт работу, а загоревшийся красный светодиод оповестит вас об этом.



Функция таймера

При установке таймера температурный режим остаётся неизменным — 60 °С. С помощью поворотного элемента управления вы можете выставить необходимое время. Мигающий красный светодиод оповестит вас о начале отсчёта времени.

.....	● 60°C	.....	☀ 5 часов
.....	● 55°C	.....	☀ 4 часа
.....	● 50°C	.....	☀ 3 часа
.....	● 45°C	.....	☀ 2 часа
.....	● 40°C	.....	☀ 1 час

#### Элемент управления

При вращении влево или вправо дизайн-радиатор переходит в режим ожидания (●) или включения (● | ☀)



## Аструм

Чистая Магия. Тепло из "ниоткуда".  
Идеальный источник тепла для помеще-  
щений в стиле хай-тек и не только.



На фото

Аструм 1200x400

70 | Алюминий

70-0945-1240



Изделие изготовлено из стекла и алюминия  
Оснащен нагревательным элементом  
Мощность 315 W

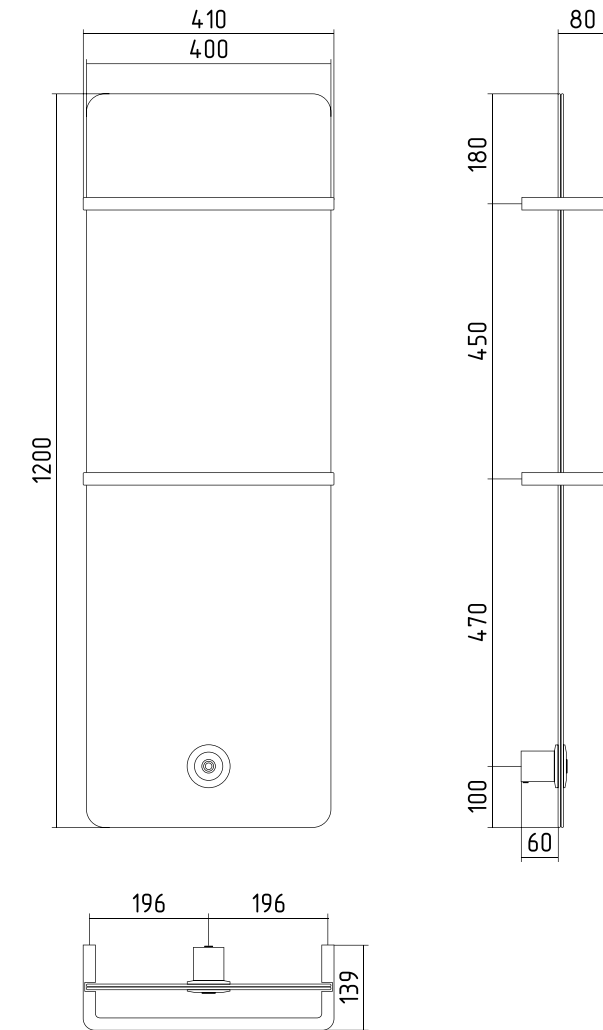

**АСТРУМ 1200x400**

\*\*0945-1240 Прозрачное стекло

\*\*0946-1240 Матовое стекло

Мощность: 315 W

**\*\* Префикс доступных цветов для окраски полочек (см. раздел «Цветовые решения»)**

08 Антик белый  
09 Античная бронза  
10 Античное белое золото

11 Античное белое серебро  
12 Белый  
13 Кремовый

14 Тёмно-синий Муар  
15 Тёмный Титан Муар  
16 Искрящиеся сумерки

17 Чёрный  
18 Красный  
19 Розовый

20 Ультрамариновый синий  
21 Зелёный  
22 Жёлтый

23 Глянцевый зелёный  
24 Глянцевый коричневый  
25 Глянцевый синий

26 Пастельный зелёный  
27 Пастельный синий  
28 Золотой металлик

29 Серебристый металлик  
70 Алюминий





Подробная техническая информация находится на обороте

# Аструм



1200x400

23 цветовых решения

Электрические дизайн-радиаторы | Аструм



63



64

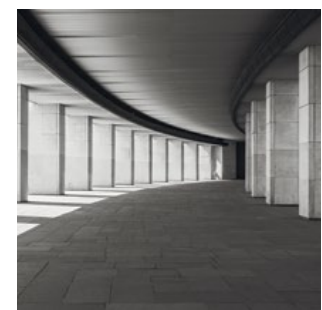

# Аркус

Симбиоз грубых форм, приглушённых внезапной плавностью линий. Ниспадающая вуаль нежности на прямолнейные жёсткие формы. «Аркус» — союзное геометрическое воплощение гармонии.



**На фото**  
Аркус 1200x500 скрытое подключение  
00 | Без покрытия  
00-0530-1250



Изделие изготовлено из нержавеющей стали  
 Оснащен нагревательным элементом  
 Мощность 300 W

Аркус

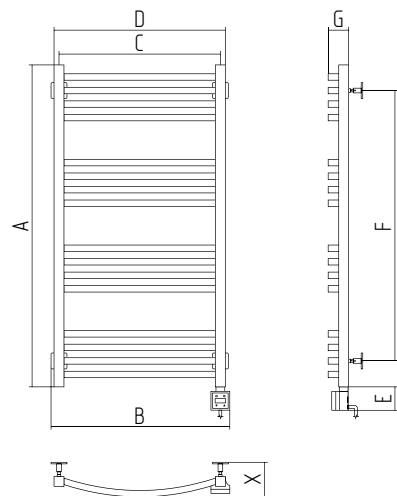

Аркус (скрытое подключение)

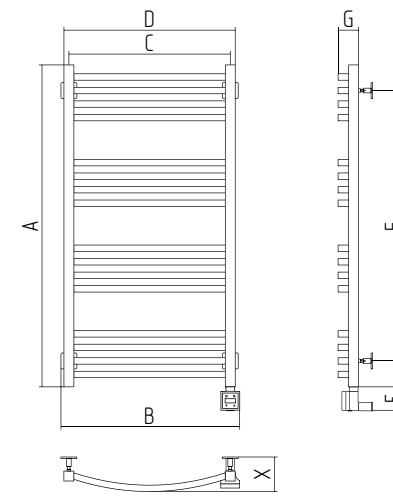

Артикул		Мощность (W)	Масса (кг)	Объем (м³)	A	B	C	D	E	F	G	X
ТЭН левый	ТЭН правый											
**0532-5040	**0533-5040	300	7	0,023	500	458	400	430	83	340	48	90-110
**0532-5050	**0533-5050	300	8,5	0,028	500	558	500	530	83	340	62	106-126
**0532-6040	**0533-6040	300	9,2	0,026	600	458	400	430	83	440	48	90-110
**0532-6050	**0533-6050	300	10,4	0,033	600	558	500	530	83	440	62	106-126
**0532-6060	**0533-6060	300	11,6	0,038	600	658	600	630	83	440	71	115-135
**0532-8040	**0533-8040	300	11,5	0,035	800	458	400	430	83	640	48	90-110
**0532-8050	**0533-8050	300	13,5	0,042	800	558	500	530	83	640	62	106-126
**0532-8060	**0533-8060	300	15,5	0,05	800	658	600	630	83	640	71	115-135
**0532-1040	**0533-1040	300	14,2	0,042	1000	458	400	430	83	840	48	90-110
**0532-1050	**0533-1050	300	15,3	0,051	1000	558	500	530	83	840	62	106-126
**0532-1060	**0533-1060	300	16,4	0,06	1000	658	600	630	83	840	71	115-135
**0532-1240	**0533-1240	300	15,8	0,049	1200	458	400	430	83	1040	48	90-110
**0532-1250	**0533-1250	300	18,5	0,059	1200	558	500	530	83	1040	62	106-126
**0532-1260	**0533-1260	300	20,7	0,07	1200	658	600	630	83	1040	71	115-135

Артикул		Мощность (W)	Масса (кг)	Объем (м³)	A	B	C	D	E	F	G	X
ТЭН левый	ТЭН правый											
**0530-5040	**0531-5040	300	7	0,023	500	458	400	430	83	340	48	90-110
**0530-5050	**0531-5050	300	8,5	0,028	500	558	500	530	83	340	62	106-126
**0530-6040	**0531-6040	300	9,2	0,026	600	458	400	430	83	440	48	90-110
**0530-6050	**0531-6050	300	10,4	0,033	600	558	500	530	83	440	62	106-126
**0530-6060	**0531-6060	300	11,6	0,038	600	658	600	630	83	440	71	115-135
**0530-8040	**0531-8040	300	11,5	0,035	800	458	400	430	83	640	48	90-110
**0530-8050	**0531-8050	300	13,5	0,042	800	558	500	530	83	640	62	106-126
**0530-8060	**0531-8060	300	15,5	0,05	800	658	600	630	83	640	71	115-135
**0530-1040	**0531-1040	300	14,2	0,042	1000	458	400	430	83	840	48	90-110
**0530-1050	**0531-1050	300	15,3	0,051	1000	558	500	530	83	840	62	106-126
**0530-1060	**0531-1060	300	16,4	0,06	1000	658	600	630	83	840	71	115-135
**0530-1240	**0531-1240	300	15,8	0,049	1200	458	400	430	83	1040	48	90-110
**0530-1250	**0531-1250	300	18,5	0,059	1200	558	500	530	83	1040	62	106-126
**0530-1260	**0531-1260	300	20,7	0,07	1200	658	600	630	83	1040	71	115-135

\*\* Префикс доступных цветов (см. раздел «Цветовые решения»)

00 Без покрытия  
 01 Чёрный хром  
 03 Под «Золото»

04 Хамелеон  
 08 Антик белый  
 09 Античная бронза

10 Античное белое золото  
 11 Античное белое серебро  
 12 Белый

13 Кремовый  
 14 Тёмно-синий Муар  
 15 Тёмный Титан Муар

16 Искрящиеся сумерки  
 17 Чёрный  
 18 Красный

19 Розовый  
 20 Ультрамаринный синий  
 21 Зелёный

22 Жёлтый  
 23 Глянцевый зелёный  
 24 Глянцевый коричневый

25 Глянцевый синий  
 26 Пастельный зелёный  
 27 Пастельный синий

28 Золотой металл  
 29 Серебристый металл





Подробная техническая информация находится на обороте

## Аркус

Правый или левый ТЭН



## Аркус

Правый или левый ТЭН (скрытое подключение)



**ТЭН «КТХ-3»**  
(комплектуется блоком управления с кабелем)



**ТЭН «КТХ-3»**  
(комплектуется блоком для скрытого подключения)

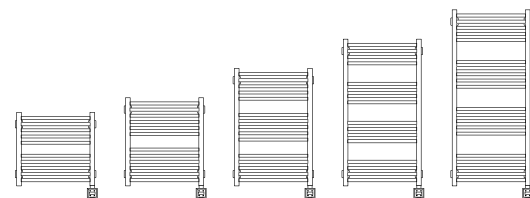

500×400	500×500	
600×400	600×500	600×600
800×400	800×500	800×600
1000×400	1000×500	1000×600
1200×400	1200×500	1200×600

26 цветовых решений

Электрические дизайн-радиаторы | Аркус



65



66



## Аскет

Сдержанная статья, скандинавский минимализм как признак практичности.



На фото

Аскет 1650

00 | Без покрытия

00-0850-1650

## Дополнительные аксессуары



На фото



**Полка**  
00-2011-0470

С полным ассортиментом дополнительных комплектующих и аксессуаров вы можете ознакомиться в разделах «Комплектующие» и «Аксессуары»

**Внимание!**  
Изображённые на фото дополнительные комплектующие и аксессуары приобретаются отдельно.



Изделие изготовлено из нержавеющей стали  
Оснащен нагревательным элементом  
Мощность 35 W

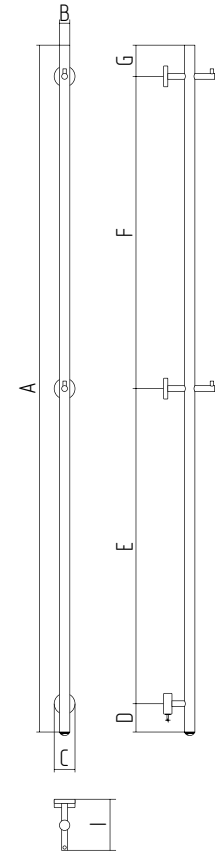

Артикул	Мощность (W)	Масса (кг)	Объем (м³)	A	B	C	D	E	F	G	I
**0850-1650	35	2,5	0,016	1650	25	50	68	757	750	75	122,5

\*\* Префикс доступных цветов (см. раздел «Цветовые решения»)

00 Без покрытия  
01 Чёрный хром  
03 Под «Золото»

04 Хамелеон



Подробная техническая информация находится на обороте

## Аскет

Греющий кабель

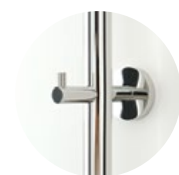

Вешалка крючок



Кнопка-индикатор



Возможность скрытого подключения

1650

4 цветовых решения

Шнур питания и скрытое подключение в комплекте

Электрические дизайн-радиаторы | Аскет

67

68

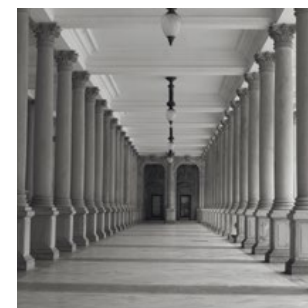

## Богема

Классика. Тут нет борьбы. Всё давно сказано. Уверенность и статус не позволяют носить что-то броское. Только нюансы, штрихи. Специально для этой модели были разработаны аксессуары, которые можно надевать для выхода в свет, как запонки, как дорогое бриллиантовое кольцо. Модель полностью соответствует своему названию.



На фото

Богема 1200×500

03 | Под «Золото»

03-0503-1250

Изделие изготовлено из нержавеющей стали  
 Оснащен нагревательным элементом  
 Мощность 300 W

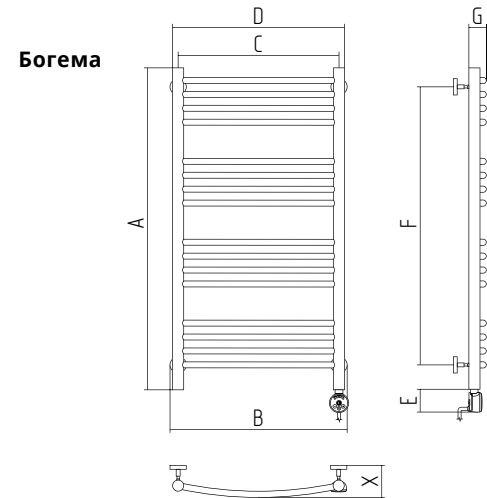

Богема прямая

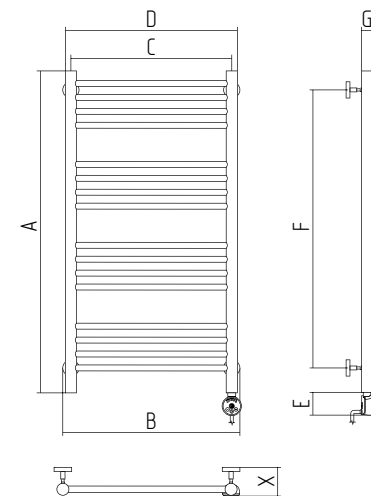

Артикул		Мощность (W)	Масса (кг)	Объем (м³)	A	B	C	D	E	F	G	X
ТЭН левый	ТЭН правый											
**0502-5040	**0503-5040	300	5,16	0,022	500	450	400	432	60	370	46	90-105
**0502-5050	**0503-5050	300	5,8	0,027	500	550	500	532	60	370	65	106-121
**0502-6040	**0503-6040	300	6,07	0,022	600	450	400	432	60	470	46	90-105
**0502-6050	**0503-6050	300	6,92	0,032	600	550	500	532	60	470	65	106-121
**0502-8040	**0503-8040	300	8,04	0,033	800	450	400	432	60	670	46	90-105
**0502-8050	**0503-8050	300	9,26	0,04	800	550	500	532	60	670	65	106-121
**0502-1040	**0503-1040	300	10,22	0,041	1000	450	400	432	60	870	46	90-105
**0502-1050	**0503-1050	300	11,24	0,049	1000	550	500	532	60	870	65	106-121
**0502-1240	**0503-1240	300	12,04	0,048	1200	450	400	432	60	1070	46	90-105
**0502-1250	**0503-1250	300	14,38	0,058	1200	550	500	532	60	1070	65	106-121
**0502-1260	**0503-1260	300	15,98	0,069	1200	650	600	632	60	1070	70	112-127

Артикул		Мощность (W)	Масса (кг)	Объем (м³)	A	B	C	D	E	F	G	X
ТЭН левый	ТЭН правый											
**0504-5030	**0505-5030	300	4,38	0,013	500	350	300	332	60	370	32	75-95
**0504-5040	**0505-5040	300	5,08	0,014	500	450	400	432	60	370	32	75-95
**0504-5050	**0505-5050	300	5,76	0,017	500	550	500	532	60	370	32	75-95
**0504-6030	**0505-6030	300	5,18	0,013	600	350	300	332	60	470	32	75-95
**0504-6040	**0505-6040	300	6,07	0,022	600	450	400	432	60	470	32	75-95
**0504-6050	**0505-6050	300	6,84	0,019	600	550	500	532	60	470	32	75-95
**0504-8030	**0505-8030	300	6,8	0,016	800	350	300	332	60	670	32	75-95
**0504-8040	**0505-8040	300	8,24	0,021	800	450	400	432	60	670	32	75-95
**0504-8050	**0505-8050	300	9,08	0,025	800	550	500	532	60	670	32	75-95
**0504-1030	**0505-1030	300	8,72	0,02	1000	350	300	332	60	870	32	75-95
**0504-1040	**0505-1040	300	9,86	0,026	1000	450	400	432	60	870	32	75-95
**0504-1050	**0505-1050	300	11,12	0,04	1000	550	500	532	60	870	32	75-95
**0504-1230	**0505-1230	300	10,54	0,024	1200	350	300	332	60	1070	32	75-95
**0504-1240	**0505-1240	300	11,76	0,03	1200	450	400	432	60	1070	32	75-95
**0504-1250	**0505-1250	300	13,5	0,036	1200	550	500	532	60	1070	32	75-95
**0504-1260	**0505-1260	300	15,16	0,043	1200	650	600	632	60	1070	32	75-95

\*\* Префикс доступных цветов (см. раздел «Цветовые решения»)

- 00 Без покрытия
- 01 Чёрный хром
- 03 Под «Золото»
- 04 Хамелеон
- 05 Состаренная бронза
- 07 Шлифованная сталь

- 08 Антик белый
- 09 Античная бронза
- 10 Античное белое золото

- 11 Античное белое серебро
- 12 Белый
- 13 Кремовый

- 14 Тёмно-синий Муар
- 15 Тёмный Титан Муар
- 16 Искрящиеся сумерки

- 17 Чёрный
- 18 Красный
- 19 Розовый

- 20 Ультрамаринный синий
- 21 Зелёный
- 22 Жёлтый

- 23 Глянцевый зелёный
- 24 Глянцевый коричневый
- 25 Глянцевый синий

- 26 Пастельный зелёный
- 27 Пастельный синий
- 28 Золотой металлик

- 29 Серебристый металлик





Подробная техническая информация находится на обороте

## Богема

Правый или левый ТЭН



500×400	500×500	1200×600
600×400	600×500	
800×400	800×500	
1000×400	1000×500	
1200×400	1200×500	

## Богема прямая

Правый или левый ТЭН



500×300	500×400	500×500
600×300	600×400	600×500
800×300	800×400	800×500
1000×300	1000×400	1000×500
1200×300	1200×400	1200×500

1200×600



### ТЭН «MEG 1.0»

(комплектуются блоком управления с кабелем)

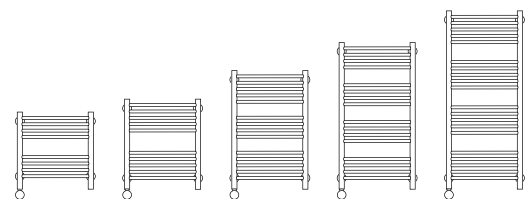

28 цветовых решений

Электрические дизайн-радиаторы | Богема

69

70

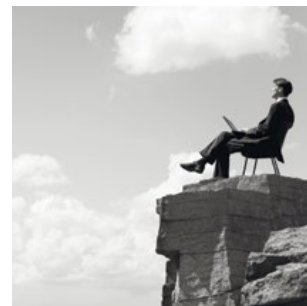

## Богема + 1 полка

Изыщным штрихом к уже знакомой вам модели «Богема» стала дополнительная полочка, которая гармонично вписана в конструкцию изделия. Благодаря повышенной теплоотдаче дизайн-радиатора сушить головные уборы и обувь теперь удобно, комфортно и быстро.



### На фото

Богема +1 полка 1200×500

05 | Состаренная бронза

05-0506-1250



На фото

## Дополнительные комплектующие и аксессуары



### Вешалка «ВИКТОРИЯ»

03-2010-0002



### Коробка для подключения скрытой эл. проводки

03-1518-0000

С полным ассортиментом дополнительных комплектующих и аксессуаров вы можете ознакомиться в разделах «Комплектующие» и «Аксессуары»

**Внимание!**  
Изображённые на фото дополнительные комплектующие и аксессуары приобретаются отдельно.

Изделие изготовлено из нержавеющей стали  
 Оснащен нагревательным элементом  
 Мощность 300 W

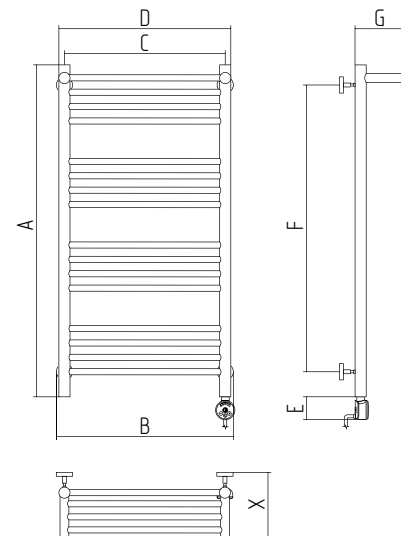

Артикул		Мощность (W)	Масса (кг)	Объем (м³)	A	B	C	D	E	F	G	X
ТЭН левый	ТЭН правый											
**0506-5040	**0507-5040	300	6,74	0,057	500	450	400	432	60	370	170	214-229
**0506-5050	**0507-5050	300	7,72	0,069	500	550	500	532	60	370	170	214-229
**0506-6040	**0507-6040	300	7,68	0,065	600	450	400	432	60	470	170	214-229
**0506-6050	**0507-6050	300	8,66	0,08	600	550	500	532	60	470	170	214-229
**0506-8040	**0507-8040	300	9,72	0,083	800	450	400	432	60	670	170	214-229
**0506-8050	**0507-8050	300	11,04	0,103	800	550	500	532	60	670	170	214-229
**0506-1040	**0507-1040	300	11,32	0,104	1000	450	400	432	60	870	170	214-229
**0506-1050	**0507-1050	300	12,66	0,126	1000	550	500	532	60	870	170	214-229
**0506-1240	**0507-1240	300	13,22	0,12	1200	450	400	432	60	1070	170	214-229
**0506-1250	**0507-1250	300	15,04	0,149	1200	550	500	532	60	1070	170	214-229
**0506-1260	**0507-1260	300	16,96	0,175	1200	650	600	632	60	1070	170	214-229

**\*\* Префикс доступных цветов (см. раздел «Цветовые решения»)**

00 Без покрытия  
 01 Чёрный хром  
 03 Под «Золото»

04 Хамелеон  
 05 Состаренная бронза  
 07 Шлифованная сталь

08 Антик белый  
 09 Античная бронза  
 10 Античное белое золото

11 Античное белое серебро  
 12 Белый  
 13 Кремовый

14 Тёмно-синий Муар  
 15 Тёмный Титан Муар  
 16 Искрящиеся сумерки

17 Чёрный  
 18 Красный  
 19 Розовый

20 Ультрамариновый синий  
 21 Зелёный  
 22 Жёлтый

23 Глянцевый зелёный  
 24 Глянцевый коричневый  
 25 Глянцевый синий

26 Пастельный зелёный  
 27 Пастельный синий  
 28 Золотой металл

29 Серебристый металл





Подробная техническая информация находится на обороте

## Богема + 1 полка

Правый или левый ТЭН



**ТЭН «MEG 1.0»**  
(комплектуется блоком управления с кабелем)

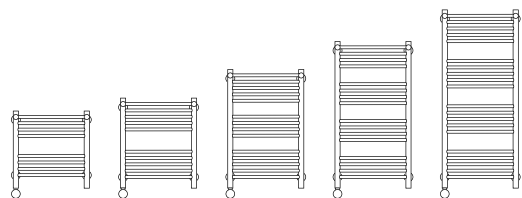

500×400 1200×600  
600×400  
800×400  
1000×400  
1200×400

500×500  
600×500  
800×500  
1000×500  
1200×500

 28 цветовых решений

Электрические дизайн-радиаторы | Богема + 1 полка

71

72



## Богема + 4 полки

Когда в доме всё кувырком, а так происходит всегда, когда дом полон детей, и детские вещи лишь иногда покидают стиральную машину, в таких случаях молчаливым посредником выступает дизайн-радиатор «Богема» с 4 полками. Он с завидным упорством превращает ворох детской одежды в сухие и тёплые: ползунки, полотенца, бесконечные майки, штаны и всё то, что обычно «горит» на детях.



На фото

Богема + 4 полки 1200×500

00 | Без покрытия

00-0509-1250



## Дополнительные комплектующие

На фото

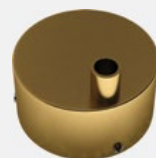

**Коробка для подключения скрытой эл. проводки**  
05-1518-0000

С полным ассортиментом дополнительных комплектующих и аксессуаров вы можете ознакомиться в разделах «Комплектующие» и «Аксессуары»

**Внимание!**  
Изображённые на фото дополнительные комплектующие и аксессуары приобретаются отдельно.



Изделие изготовлено из нержавеющей стали  
 Оснащен нагревательным элементом  
 Мощность 300 W

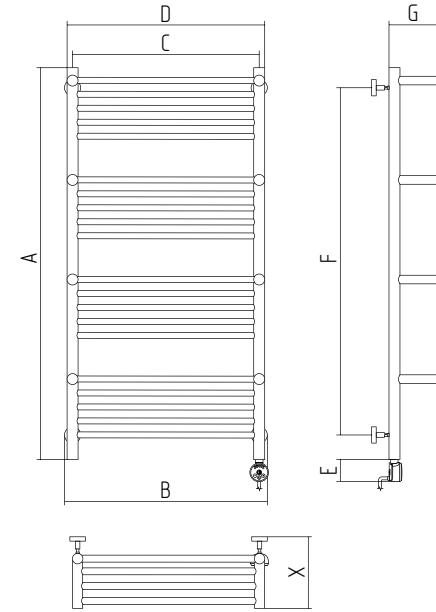

Артикул		Мощность (W)	Масса (кг)	Объем (м³)	A	B	C	D	E	F	G	X
ТЭН левый	ТЭН правый											
**-0508-1240	**-0509-1240	300	16,62	0,12	1200	450	400	432	60	1070	170	214-229
**-0508-1250	**-0509-1250	300	18,42	0,149	1200	550	500	532	60	1070	170	214-229
**-0508-1260	**-0509-1260	300	21,36	0,175	1200	650	600	632	60	1070	170	214-229

**\*\* Префикс доступных цветов (см. раздел «Цветовые решения»)**

**00** Без покрытия  
**01** Чёрный хром  
**03** Под «Золото»

**04** Хамелеон  
**05** Состаренная бронза  
**07** Шлифованная сталь

**08** Антик белый  
**09** Античная бронза  
**10** Античное белое золото

**11** Античное белое серебро  
**12** Белый  
**13** Кремовый

**14** Тёмно-синий Муар  
**15** Тёмный Титан Муар  
**16** Искрящиеся сумерки

**17** Чёрный  
**18** Красный  
**19** Розовый

**20** Ультрамариновый синий  
**21** Зелёный  
**22** Жёлтый

**23** Глянцевый зелёный  
**24** Глянцевый коричневый  
**25** Глянцевый синий

**26** Пастельный зелёный  
**27** Пастельный синий  
**28** Золотой металлик

**29** Серебристый металлик



Подробная техническая информация находится на обороте

## Богема + 4 полки

Правый или левый ТЭН



**ТЭН «MEG 1.0»**  
(комплектуется блоком управления с кабелем)

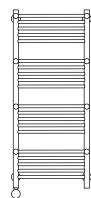

1200×400

1200×500

1200×600

 28 цветовых решений

Электрические дизайн-радиаторы | Богема + 4 полки

73

74

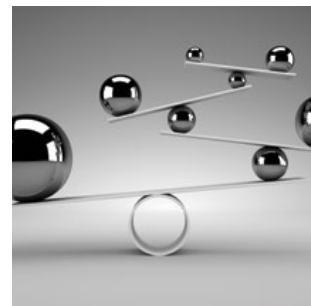

## Галант 2.0

Время неумолимой поступью идет вперед, увлекая нас в водоворот увлекательных событий... Кто-то его теряет, а иные делят года на дни, часы, минуты, которыми дорожат и ценят. Компания «Сунержа» начинает производство дизайн-радиатора Галант 2.0 с многофункциональным интегрированным ТЭНом (МИТ) «Сунержа». Теперь это функциональный прибор и продукт высоких технологий, вместе с тем элемент дизайна с характерным стилем компании «Сунержа».



На фото

Галант 2.0 1200×500

00 | Без покрытия

00-0553-1250

## Дополнительные комплектующие



На фото



**Коробка для подключения скрытой эл. проводки**  
00-1518-0000

С полным ассортиментом дополнительных комплектующих и аксессуаров вы можете ознакомиться в разделах «Комплектующие» и «Аксессуары»

**Внимание!**  
Изображённые на фото дополнительные комплектующие и аксессуары приобретаются отдельно.

Изделие изготовлено из нержавеющей стали  
 Оснащен нагревательным элементом  
 Мощность 300 W

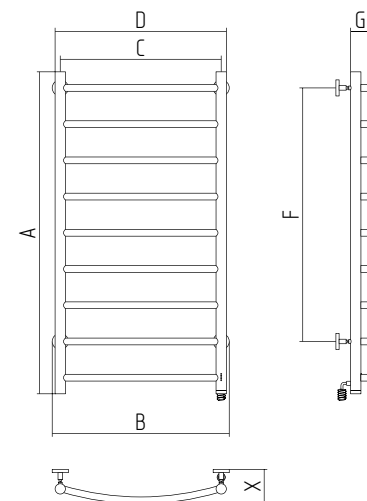

Артикул		Мощность (W)	Объем (м³)	A	B	C	D	F	G	X
ТЭН левый	ТЭН правый									
** -0552-5040	** -0553-5040	300	0,019	500	450	400	432	300	47	90-105
** -0552-5050	** -0553-5050	300	0,023	500	550	500	532	300	62	105-120
** -0552-6040	** -0553-6040	300	0,022	600	450	400	432	400	47	90-105
** -0552-6050	** -0553-6050	300	0,027	600	550	500	532	400	62	105-120
** -0552-6060	** -0553-6060	300	0,032	600	650	600	632	400	72	115-130
** -0552-8040	** -0553-8040	300	0,029	800	450	400	432	585	47	90-105
** -0552-8050	** -0553-8050	300	0,036	800	550	500	532	585	62	105-120
** -0552-8060	** -0553-8060	300	0,042	800	650	600	632	585	72	115-130
** -0552-1040	** -0553-1040	300	0,036	1000	450	400	432	788	47	90-105
** -0552-1050	** -0553-1050	300	0,044	1000	550	500	532	788	62	105-120
** -0552-1060	** -0553-1060	300	0,052	1000	650	600	632	788	72	115-130
** -0552-1240	** -0553-1240	300	0,043	1200	450	400	432	976	47	90-105
** -0552-1250	** -0553-1250	300	0,053	1200	550	500	532	976	62	105-120
** -0552-1260	** -0553-1260	300	0,062	1200	650	600	632	976	72	115-130

**\*\* Префикс доступных цветов (см. раздел «Цветовые решения»)**

- |                        |                              |
|------------------------|------------------------------|
| <b>00</b> Без покрытия | <b>04</b> Хамелеон           |
| <b>01</b> Чёрный хром  | <b>05</b> Состаренная бронза |
| <b>03</b> Под «Золото» | <b>07</b> Шлифованная сталь  |

- |                                 |
|---------------------------------|
| <b>08</b> Антик белый           |
| <b>09</b> Античная бронза       |
| <b>10</b> Античное белое золото |

- |                                  |
|----------------------------------|
| <b>11</b> Античное белое серебро |
| <b>12</b> Белый                  |
| <b>13</b> Кремовый               |

- |                              |
|------------------------------|
| <b>14</b> Тёмно-синий Муар   |
| <b>15</b> Тёмный Титан Муар  |
| <b>16</b> Искрящиеся сумерки |

- |                   |
|-------------------|
| <b>17</b> Чёрный  |
| <b>18</b> Красный |
| <b>19</b> Розовый |

- |                                |
|--------------------------------|
| <b>20</b> Ультрамаринный синий |
| <b>21</b> Зелёный              |
| <b>22</b> Жёлтый               |

- |                                |
|--------------------------------|
| <b>23</b> Глянцевый зелёный    |
| <b>24</b> Глянцевый коричневый |
| <b>25</b> Глянцевый синий      |

- |                              |
|------------------------------|
| <b>26</b> Пастельный зелёный |
| <b>27</b> Пастельный синий   |
| <b>28</b> Золотой металл     |

- |                              |
|------------------------------|
| <b>29</b> Серебристый металл |
|------------------------------|





Подробная техническая информация находится на обороте

## Галант 2.0

Правый или левый МИТ



Многофункциональный интегрированный ТЭН (МИТ) «Сунержа»

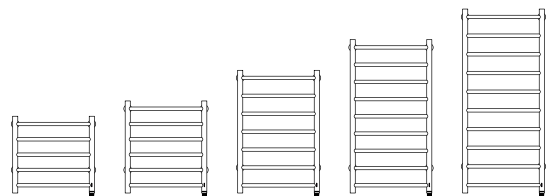

500×400  
600×400  
800×400  
1000×400  
1200×400

500×500    600×600  
600×500    800×600  
800×500    1000×600  
1000×500    1200×600  
1200×500

28 цветовых решений

Электрические дизайн-радиаторы | Галант 2.0



75



76



## Галант

Он прост, но выразителен.  
Он без пафоса, но элегантен.  
Стильный, с мягким блеском  
и плавными линиями, он одновременно  
эстетичен и функционален.  
Он знает суть.



На фото

Галант 1200×500

00 | Без покрытия

00-0501-1250



## Дополнительные комплектующие

На фото



Модуль скрытого подключения для МЭМ «Сунержа»  
00-1522-0000

С полным ассортиментом дополнительных комплектующих и аксессуаров вы можете ознакомиться в разделах «Комплектующие» и «Аксессуары»

**Внимание!**  
Изображённые на фото дополнительные комплектующие и аксессуары приобретаются отдельно.

Изделие изготовлено из нержавеющей стали  
 Оснащен нагревательным элементом  
 Мощность 300 W

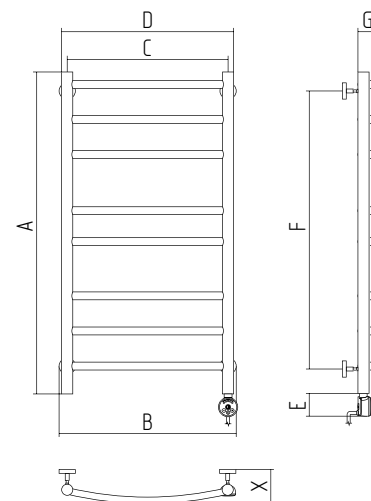

Артикул		Мощность (W)	Масса (kg)	Объем (м³)	A	B	C	D	E	F	G	X
ТЭН левый	ТЭН правый											
**0500-5040	**0501-5040	300	4,26	0,022	500	450	400	432	60	370	50	95-115
**0500-5050	**0501-5050	300	4,86	0,027	500	550	500	532	60	370	62	106-121
**0500-6040	**0501-6040	300	5,04	0,026	600	450	400	432	60	470	50	95-115
**0500-6050	**0501-6050	300	5,66	0,032	600	550	500	532	60	470	62	106-121
**0500-6060	**0501-6060	300	6,28	0,037	600	650	600	632	60	470	74	118-133
**0500-8040	**0501-8040	300	6,3	0,034	800	450	400	432	60	670	50	95-115
**0500-8050	**0501-8050	300	6,9	0,04	800	550	500	532	60	670	62	106-121
**0500-8060	**0501-8060	300	7,68	0,047	800	650	600	632	60	670	74	118-133
**0500-1040	**0501-1040	300	7,84	0,041	1000	450	400	432	60	870	50	95-115
**0500-1050	**0501-1050	300	8,76	0,049	1000	550	500	532	60	870	62	106-121
**0500-1060	**0501-1060	300	9,64	0,059	1000	650	600	632	60	870	74	118-133
**0500-1240	**0501-1240	300	9,24	0,051	1200	450	400	432	60	1070	50	95-115
**0500-1250	**0501-1250	300	10	0,058	1200	550	500	532	60	1070	62	106-121
**0500-1260	**0501-1260	300	11,04	0,069	1200	650	600	632	60	1070	74	118-133

**\*\* Префикс доступных цветов (см. раздел «Цветовые решения»)**

**00** Без покрытия  
**01** Чёрный хром  
**03** Под «Золото»

**04** Хамелеон  
**05** Состаренная бронза  
**07** Шлифованная сталь

**08** Антик белый  
**09** Античная бронза  
**10** Античное белое золото

**11** Античное белое серебро  
**12** Белый  
**13** Кремовый

**14** Тёмно-синий Муар  
**15** Тёмный Титан Муар  
**16** Искрящиеся сумерки

**17** Чёрный  
**18** Красный  
**19** Розовый

**20** Ультрамариновый синий  
**21** Зелёный  
**22** Жёлтый

**23** Глянцевый зелёный  
**24** Глянцевый коричневый  
**25** Глянцевый синий

**26** Пастельный зелёный  
**27** Пастельный синий  
**28** Золотой металл

**29** Серебристый металл





Подробная техническая информация находится на обороте



Дополнительные комплектующие и аксессуары



**Вешалка ВЕЕР-ДВ**  
00-2001-0405



**Вешалка ВЕЕР-КВ**  
00-2001-0075



**Коробка для подключения скрытой эл. проводки**  
00-1518-0000

С полным ассортиментом дополнительных комплектующих и аксессуаров вы можете ознакомиться в разделах «Комплектующие» и «Аксессуары»

**Внимание!**  
Изображённые на фото дополнительные комплектующие и аксессуары приобретаются отдельно.

## Галант

Правый или левый ТЭН



**ТЭН «MEG 1.0»**  
(комплектуются блоком управления с кабелем)

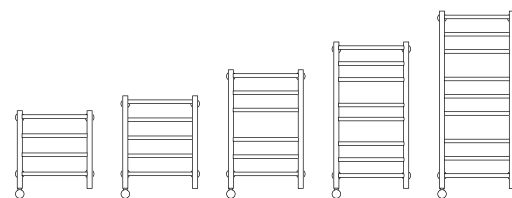

500×400  
600×400  
800×400  
1000×400  
1200×400

500×500  
600×500  
800×500  
1000×500  
1200×500

600×600  
800×600  
1000×600  
1200×600

28 цветовых решений



## Иллюзия

Образ данного изделия соткан из простых «стежков», гармонично переплетённых между собой. Особое их сочетание создает иллюзию единого, завершённого целого.



На фото

Иллюзия 1200×500

00 | Без покрытия

00-0545-1250



Изделие изготовлено из нержавеющей стали  
 Оснащен нагревательным элементом  
 Мощность 300 W

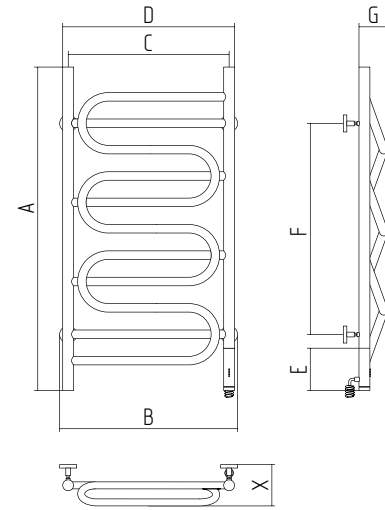

Артикул	Мощность (W)	Масса (кг)	Объем (м³)	A	B	C	D	E	F	G	X
ТЭН правый											
**-0545-7050	300	9,4	0,054	700	550	500	532	124	388	95	130-145
**-0545-7060	300	10,3	0,063	700	650	600	632	124	388	95	130-145
**-0545-9550	300	12,3	0,072	950	550	500	532	124	620	95	130-145
**-0545-9560	300	14,0	0,085	950	650	600	632	124	620	95	130-145
**-0545-1250	300	15,0	0,090	1200	550	500	532	124	853	95	130-145
**-0545-1260	300	16,9	0,106	1200	650	600	632	124	853	95	130-145

**\*\* Префикс доступных цветов (см. раздел «Цветовые решения»)**

00 Без покрытия  
 01 Чёрный хром  
 03 Под «Золото»

04 Хамелеон  
 08 Антик белый  
 09 Античная бронза

10 Античное белое золото  
 11 Античное белое серебро  
 12 Белый

13 Кремовый  
 14 Тёмно-синий Муар  
 15 Тёмный Титан Муар

16 Искрящиеся сумерки  
 17 Чёрный  
 18 Красный

19 Розовый  
 20 Ультрамаринный синий  
 21 Зелёный

22 Жёлтый  
 23 Глянцевый зелёный  
 24 Глянцевый коричневый

25 Глянцевый синий  
 26 Пастельный зелёный  
 27 Пастельный синий

28 Золотой металл  
 29 Серебристый металл



Подробная техническая информация находится на обороте

## Иллюзия

Правый МЭМ

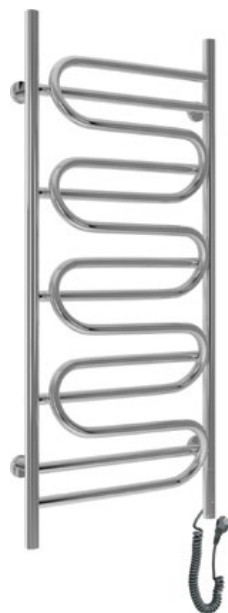

МЭМ «Сунержа»

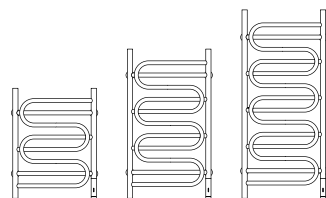

700×500  
950×500  
1200×500

700×600  
950×600  
1200×600

 26 цветовых решений

Электрические дизайн-радиаторы | Иллюзия

79

80



## Космополит

Он отличен от всех, им обуревают другие эмоции, он видит мир по-своему. Он не хочет быть частью чего бы то ни было. Он не будет очередным в стройном ряду. Всё или ничего!



На фото

Космополит 900×480

12 | Белый

12-0860-9048



Дополнительные комплектующие



Модуль скрытого подключения для МЭМ «Сунержа»  
00-1522-0000

С полным ассортиментом дополнительных комплектующих и аксессуаров вы можете ознакомиться в разделах «Комплектующие» и «Аксессуары»

**Внимание!** Изображённые на фото дополнительные комплектующие и аксессуары приобретаются отдельно.



Изделие изготовлено из алюминия  
 Оснащен нагревательным элементом  
 Мощность от 105 до 225 W

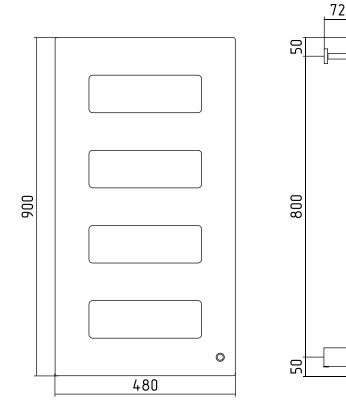

**Космополит 900x480**  
 \*\*-0860-9048  
 Мощность: 225 W

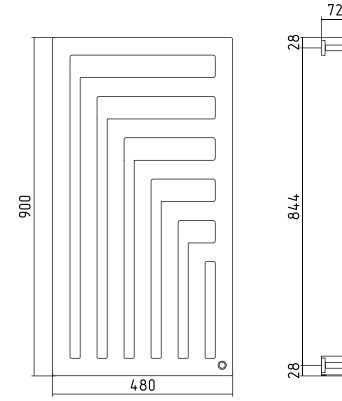

**Космополит-1 900x480**  
 \*\*-0861-9048  
 Мощность: 195 W

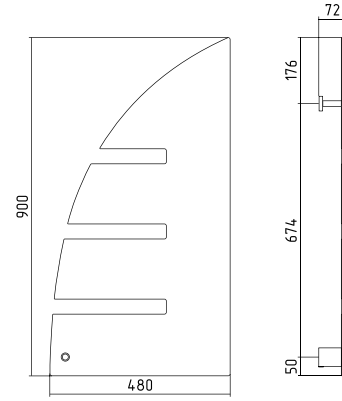

**Космополит-2 900x480**  
 \*\*-0862-9048  
 Мощность: 225 W

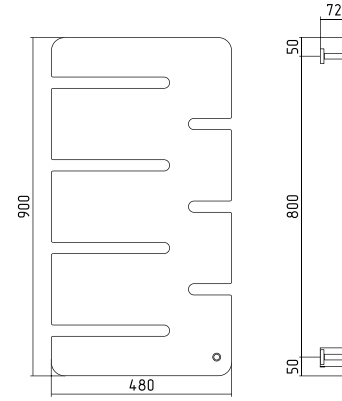

**Космополит-3 900x480**  
 \*\*-0863-9048  
 Мощность: 225 W

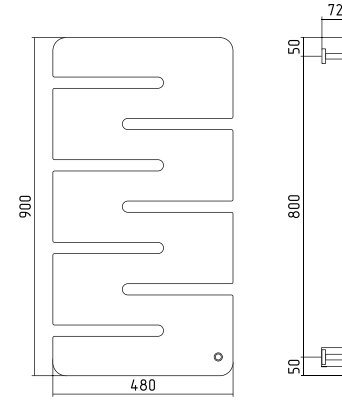

**Космополит-4 900x480**  
 \*\*-0864-9048  
 Мощность: 225 W

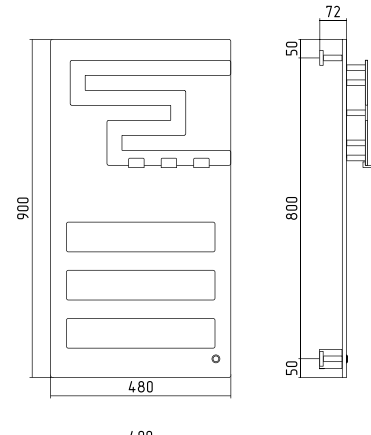

**Космополит-5 900x480**  
 \*\*-0865-9048  
 Мощность: 225 W

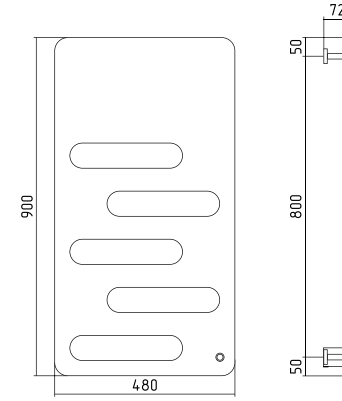

**Космополит-6 900x480**  
 \*\*-0866-9048  
 Мощность: 225 W

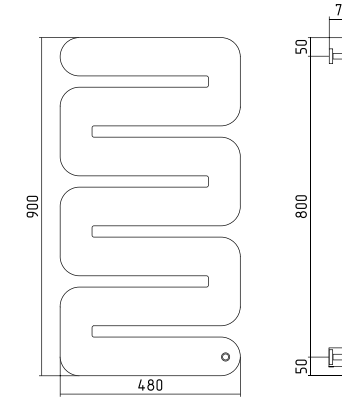

**Космополит-7 900x480**  
 \*\*-0867-9048  
 Мощность: 195 W

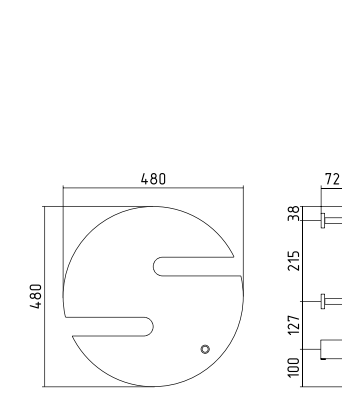

**Космополит-8 480x480**  
 \*\*-0868-4848  
 Мощность: 105 W

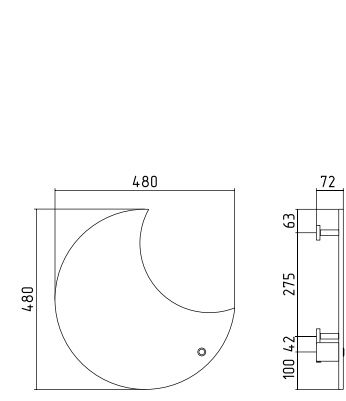

**Космополит-9 480x480**  
 \*\*-0869-4848  
 Мощность: 105 W

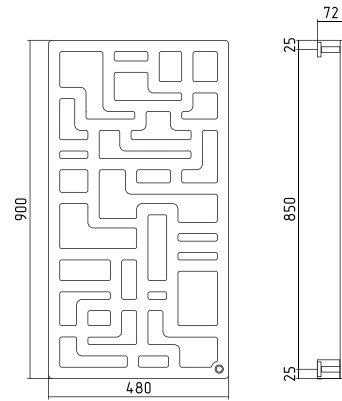

**Космополит-10 900x480**  
 \*\*-0870-9048  
 Мощность: 130 W

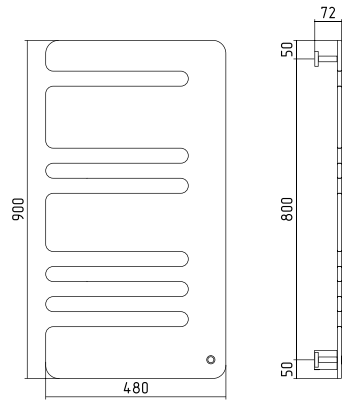

**Космополит-11 900x480**  
 \*\*-0871-9048  
 Мощность: 150 W

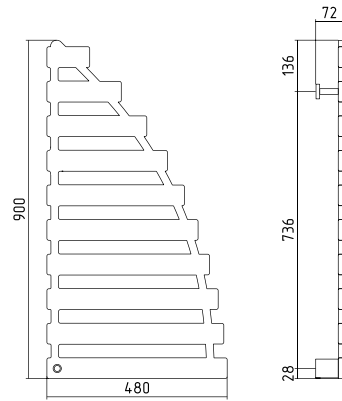

**Космополит-12 900x480**  
 \*\*-0872-9048  
 Мощность: 140 W

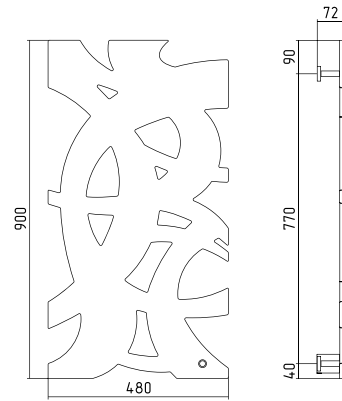

**Космополит-14 900x480**  
 \*\*-0874-9048  
 Мощность: 175 W

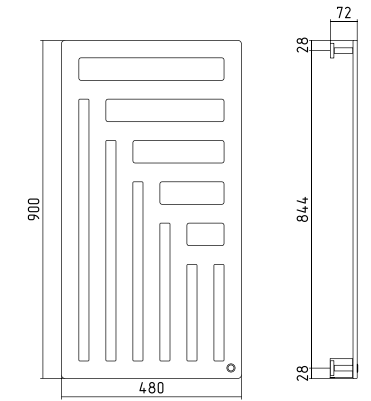

**Космополит-15 900x480**  
 \*\*-0875-9048  
 Мощность: 210 W

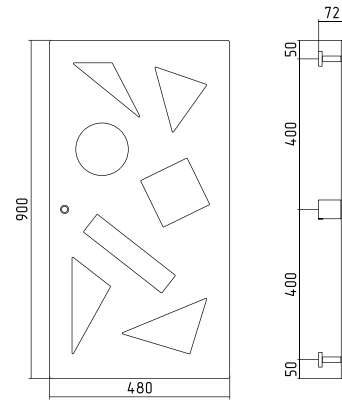

**Космополит-16 900x480**  
 \*\*-0876-9048  
 Мощность: 175 W

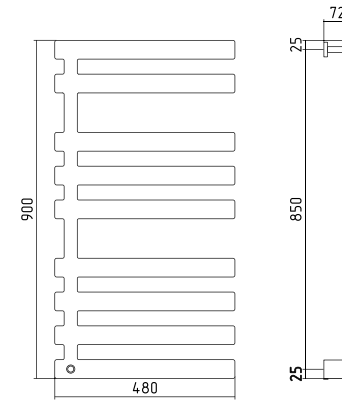

**Космополит-17 900x480**  
 \*\*-0877-9048  
 Мощность: 175 W

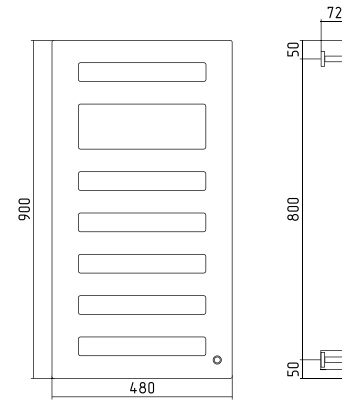

**Космополит-18 900x480**  
 \*\*-0878-9048  
 Мощность: 175 W

\*\* Префикс доступных цветов (см. раздел «Цветовые решения»)

08 Антик белый  
 09 Античная бронза  
 10 Античное белое золото

11 Античное белое серебро  
 12 Белый  
 13 Кремовый

14 Тёмно-синий Муар  
 15 Тёмный Титан Муар  
 16 Искрящиеся сумерки

17 Чёрный  
 18 Красный  
 19 Розовый

20 Ультрамариновый синий  
 21 Зелёный  
 22 Жёлтый

23 Глянцевый зелёный  
 24 Глянцевый коричневый  
 25 Глянцевый синий

26 Пастельный зелёный  
 27 Пастельный синий  
 28 Золотой металл

29 Серебристый металл  
 70 Алюминий





Подробная техническая информация находится на обороте

# Космополит

Греющий кабель

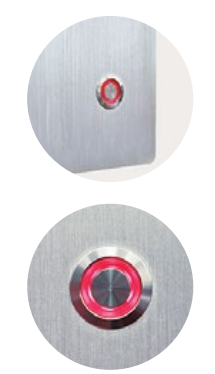

Кнопка-индикатор

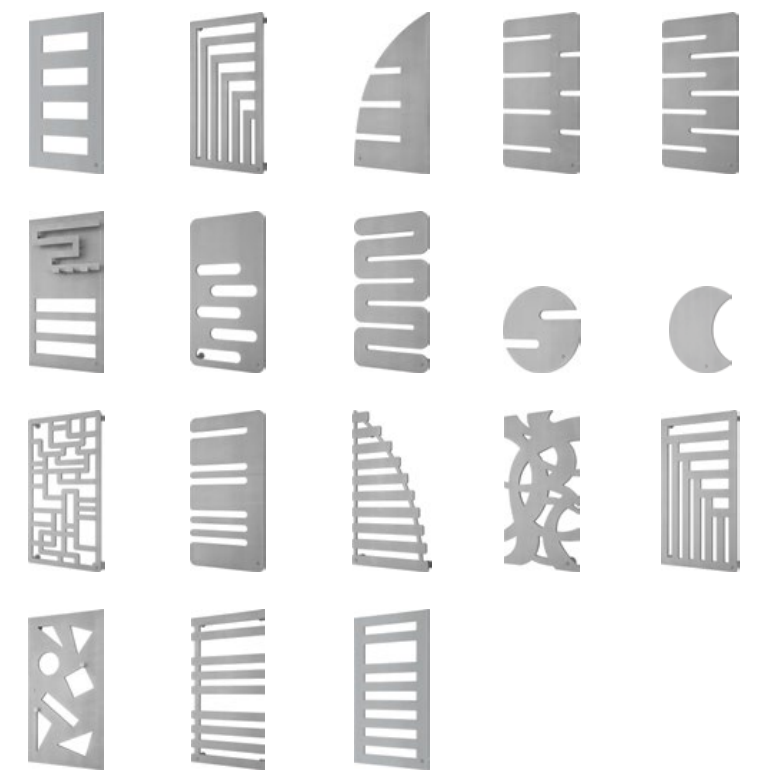

900×480  
480×480

23 цветовых решения

Шнур питания и скрытое подключение в комплекте



## Модус

Дизайн-радиатор, где квадратный профиль труб, из которых он выполнен, придает ему монументальность, однозначность формы. Прямые линии, четкие углы в сочетании с квадратным профилем образуют модный ныне дизайн строгих геометрических форм без компромиссов.



На фото

Модус 1200×500 скрытое подключение

00 | Без покрытия

00-0526-1250



Изделие изготовлено из нержавеющей стали  
 Оснащен нагревательным элементом  
 Мощность 300 W

### Модус

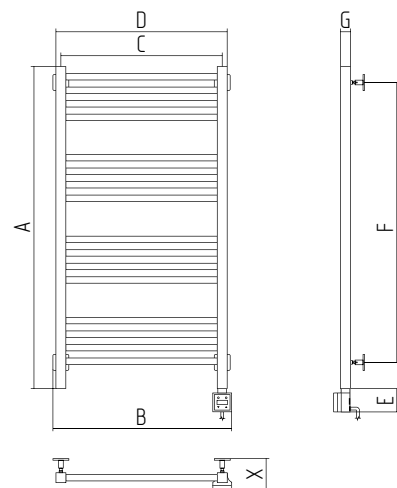

### Модус (скрытое подключение)

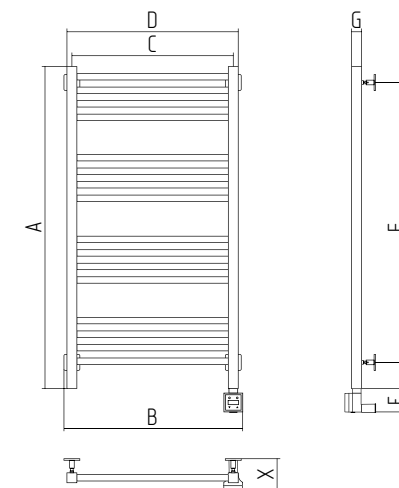

Артикул		Мощность (W)	Масса (кг)	Объем (м³)	A	B	C	D	E	F	G	X
ТЭН левый	ТЭН правый											
**0520-5030	**0521-5030	300	5,1	0,018	500	358	300	330	83	370	30	70-90
**0520-5040	**0521-5040	300	5,9	0,023	500	458	400	430	83	370	30	70-90
**0520-5050	**0521-5050	300	6,7	0,028	500	558	500	530	83	370	30	70-90
**0520-6030	**0521-6030	300	5,8	0,021	600	358	300	330	83	470	30	70-90
**0520-6040	**0521-6040	300	6,8	0,026	600	458	400	430	83	470	30	70-90
**0520-6050	**0521-6050	300	7,8	0,033	600	558	500	530	83	470	30	70-90
**0520-8030	**0521-8030	300	7,6	0,027	800	358	300	330	83	670	30	70-90
**0520-8040	**0521-8040	300	9,4	0,035	800	458	400	430	83	670	30	70-90
**0520-8050	**0521-8050	300	10,5	0,042	800	558	500	530	83	670	30	70-90
**0520-1030	**0521-1030	300	10,3	0,033	1000	358	300	330	83	870	30	70-90
**0520-1040	**0521-1040	300	11,4	0,042	1000	458	400	430	83	870	30	70-90
**0520-1050	**0521-1050	300	12,5	0,051	1000	558	500	530	83	870	30	70-90
**0520-1230	**0521-1230	300	12	0,039	1200	358	300	330	83	1070	30	70-90
**0520-1240	**0521-1240	300	14	0,049	1200	458	400	430	83	1070	30	70-90
**0520-1250	**0521-1250	300	16	0,059	1200	558	500	530	83	1070	30	70-90
**0520-1260	**0521-1260	300	18,4	0,07	1200	658	600	630	83	1070	30	70-90

Артикул		Мощность (W)	Масса (кг)	Объем (м³)	A	B	C	D	E	F	G	X
ТЭН левый	ТЭН правый											
**0526-5030	**0527-5030	300	5,1	0,018	500	358	300	330	83	370	30	70-90
**0526-5040	**0527-5040	300	5,9	0,023	500	458	400	430	83	370	30	70-90
**0526-5050	**0527-5050	300	6,7	0,028	500	558	500	530	83	370	30	70-90
**0526-6030	**0527-6030	300	5,8	0,021	600	358	300	330	83	470	30	70-90
**0526-6040	**0527-6040	300	6,8	0,026	600	458	400	430	83	470	30	70-90
**0526-6050	**0527-6050	300	7,8	0,033	600	558	500	530	83	470	30	70-90
**0526-8030	**0527-8030	300	7,6	0,027	800	358	300	330	83	670	30	70-90
**0526-8040	**0527-8040	300	9,4	0,035	800	458	400	430	83	670	30	70-90
**0526-8050	**0527-8050	300	10,5	0,042	800	558	500	530	83	670	30	70-90
**0526-1030	**0527-1030	300	10,3	0,033	1000	358	300	330	83	870	30	70-90
**0526-1040	**0527-1040	300	11,4	0,042	1000	458	400	430	83	870	30	70-90
**0526-1050	**0527-1050	300	12,5	0,051	1000	558	500	530	83	870	30	70-90
**0526-1230	**0527-1230	300	12	0,039	1200	358	300	330	83	1070	30	70-90
**0526-1240	**0527-1240	300	14	0,049	1200	458	400	430	83	1070	30	70-90
**0526-1250	**0527-1250	300	16	0,059	1200	558	500	530	83	1070	30	70-90
**0526-1260	**0527-1260	300	18,4	0,07	1200	658	600	630	83	1070	30	70-90

#### \*\* Префикс доступных цветов (см. раздел «Цветовые решения»)

00 Без покрытия  
 01 Чёрный хром  
 03 Под «Золото»

04 Хамелеон  
 08 Антик белый  
 09 Античная бронза

10 Античное белое золото  
 11 Античное белое серебро  
 12 Белый

13 Кремовый  
 14 Тёмно-синий Муар  
 15 Тёмный Титан Муар

16 Искрящиеся сумерки  
 17 Чёрный  
 18 Красный

19 Розовый  
 20 Ультрамаринный синий  
 21 Зелёный

22 Жёлтый  
 23 Глянцевый зелёный  
 24 Глянцевый коричневый

25 Глянцевый синий  
 26 Пастельный зелёный  
 27 Пастельный синий

28 Золотой металл  
 29 Серебристый металл





Подробная техническая информация находится на обороте

## Модус

Правый или левый ТЭН



## Модус

Правый или левый ТЭН (скрытое подключение)



**ТЭН «КТХ-3»**  
(комплектуется блоком управления с кабелем)



**ТЭН «КТХ-3»**  
(комплектуется блоком для скрытого подключения)

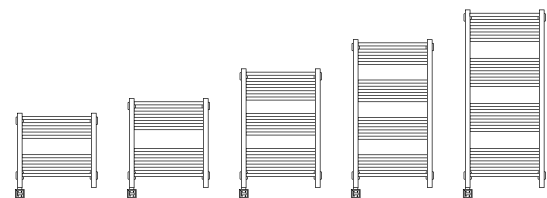

	500×500		
	600×500		
500×300	500×400	800×500	
600×300	600×400	1000×500	
800×300	800×400	1200×500	
1000×300	1000×400		
1200×300	1200×400	1200×600	

26 цветовых решений

Электрические дизайн-радиаторы | Модус

83

84



## Нюанс

Разработан для узких, глубоких ниш и зауженных пространств. В сочетании с аксессуарами и МЭМом «Сунержа» выступает элегантным предметом интерьера и эффективным отопительным прибором для просушивания полотенец и предметов одежды. Вы сами выбираете цвет самого радиатора, решаете, какого вида и сколько аксессуаров должно быть на нем закреплено, а также комбинируете их сочетание и цвет.



На фото

Нюанс 1200

00 | Без покрытия

00-0543-1253



## Дополнительные аксессуары

На фото



**Полка прямая**  
00-2012-0470

С полным ассортиментом дополнительных комплектующих и аксессуаров вы можете ознакомиться в разделах «Комплектующие» и «Аксессуары»

**Внимание!**  
Изображённые на фото дополнительные комплектующие и аксессуары приобретаются отдельно.



Изделие изготовлено из нержавеющей стали  
 Оснащен нагревательным элементом  
 Мощность 300 W

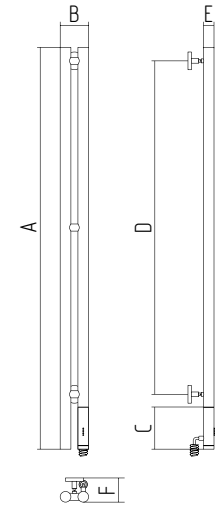

Артикул	Мощность (W)	Масса (кг)	Объем (м³)	A	B	C	D	E	F
ТЭН правый									
** -0543-1253	300	5,23	0,01	1200	85	124	996	32	70-85
** -0543-1853	300	7,53	0,015	1800	85	124	1596	32	70-85

**\*\* Префикс доступных цветов (см. раздел «Цветовые решения»)**

**00** Без покрытия  
**01** Чёрный хром  
**03** Под «Золото»

**04** Хамелеон  
**05** Состаренная бронза  
**07** Шлифованная сталь

**08** Антик белый  
**09** Античная бронза  
**10** Античное белое золото

**11** Античное белое серебро  
**12** Белый  
**13** Кремовый

**14** Тёмно-синий Муар  
**15** Тёмный Титан Муар  
**16** Искрящиеся сумерки

**17** Чёрный  
**18** Красный  
**19** Розовый

**20** Ультрамариновый синий  
**21** Зелёный  
**22** Жёлтый

**23** Глянцевый зелёный  
**24** Глянцевый коричневый  
**25** Глянцевый синий

**26** Пастельный зелёный  
**27** Пастельный синий  
**28** Золотой металл

**29** Серебристый металл



Подробная техническая информация находится на обороте

## Нюанс

Правый МЭМ



МЭМ «Сунержа»

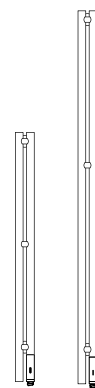

1200  
1800

 28 цветовых решений

Электрические дизайн-радиаторы | Нюанс

85

86

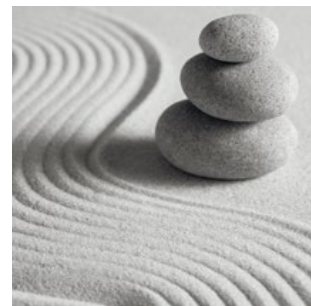

## Флюид

Необычайно изящное изделие. Возможно, кому-то оно покажется классическим, но это далеко не так. Мы воплотили в этом дизайн-радиаторе плавность и гармонию линий, которые при соответствующем освещении передают то ощущение, в честь которого названа эта модель... Флюид.



На фото

Флюид 1200×500

00 | Без покрытия

00-0524-1250



На фото

## Дополнительные комплектующие и аксессуары



Вешалка «ВИКТОРИЯ»  
50-2010-0002



Модуль скрытого подключения  
для МЭМ «Сунержа»  
00-1522-0000

С полным ассортиментом дополнительных комплектующих и аксессуаров вы можете ознакомиться в разделах «Комплектующие» и «Аксессуары»

**Внимание!**  
Изображённые на фото дополнительные комплектующие и аксессуары приобретаются отдельно.

Изделие изготовлено из нержавеющей стали  
 Оснащен нагревательным элементом  
 Мощность 300 W

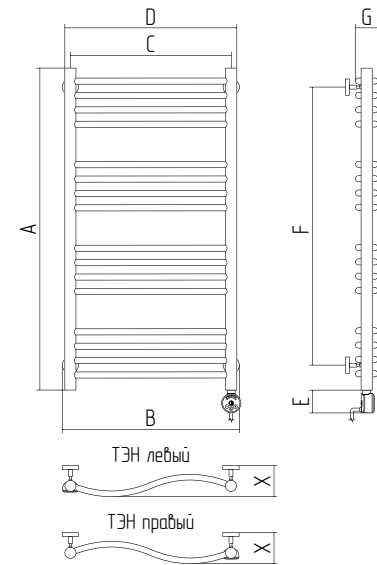

Артикул		Мощность (W)	Масса (кг)	Объем (м³)	A	B	C	D	E	F	G	X
ТЭН левый	ТЭН правый											
**-0524-6050	**-0525-6050	300	6,92	0,032	600	550	500	532	60	470	45	81-98
**-0524-6060	**-0525-6060	300	8	0,035	600	650	600	632	60	470	45	81-98
**-0524-8050	**-0525-8050	300	9,26	0,04	800	550	500	532	60	670	45	81-98
**-0524-8060	**-0525-8060	300	10	0,045	800	650	600	632	60	670	45	81-98
**-0524-1050	**-0525-1050	300	11,24	0,049	1000	550	500	532	60	870	45	81-98
**-0524-1060	**-0525-1060	300	13	0,054	1000	650	600	632	60	870	45	81-98
**-0524-1250	**-0525-1250	300	14,38	0,058	1200	550	500	532	60	1070	45	81-98
**-0524-1260	**-0525-1260	300	15,98	0,069	1200	650	600	632	60	1070	45	81-98

**\*\* Префикс доступных цветов (см. раздел «Цветовые решения»)**

- 00 Без покрытия
- 01 Чёрный хром
- 03 Под «Золото»

- 04 Хамелеон
- 05 Состаренная бронза
- 07 Шлифованная сталь

- 08 Антик белый
- 09 Античная бронза
- 10 Античное белое золото

- 11 Античное белое серебро
- 12 Белый
- 13 Кремовый

- 14 Тёмно-синий Муар
- 15 Тёмный Титан Муар
- 16 Искрящиеся сумерки

- 17 Чёрный
- 18 Красный
- 19 Розовый

- 20 Ультрамаринный синий
- 21 Зелёный
- 22 Жёлтый

- 23 Глянцевый зелёный
- 24 Глянцевый коричневый
- 25 Глянцевый синий

- 26 Пастельный зелёный
- 27 Пастельный синий
- 28 Золотой металлик

- 29 Серебристый металлик





Подробная техническая информация находится на обороте

## Флюид

Правый или левый ТЭН



**ТЭН «MEG 1.0»**  
(комплектуется блоком управления с кабелем)

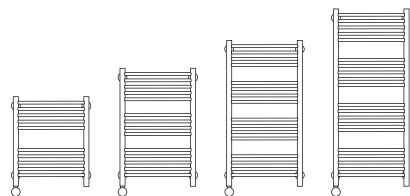

600×500  
800×500  
1000×500  
1200×500

600×600  
800×600  
1000×600  
1200×600

 28 цветовых решений

Электрические дизайн-радиаторы | Флюид

87

88



## Фурор

Статный вальяжный господин, скрестивший руки. Его много, и он весь из себя. Он чопорен, но не ленив — с легкостью просушит и полотенца, и большую фетровую шляпу с кавалькадой детских ботинок.



На фото

Фурор 1000×600

00 | Без покрытия

00-0511-1060



На фото

Дополнительные комплектующие и аксессуары



**Вешалка ВЕЕР-3**  
00-2001-3075



**Коробка для подключения скрытой эл. проводки**  
00-1518-0000

С полным ассортиментом дополнительных комплектующих и аксессуаров вы можете ознакомиться в разделах «Комплектующие» и «Аксессуары»

**Внимание!**  
Изображённые на фото дополнительные комплектующие и аксессуары приобретаются отдельно.

Изделие изготовлено из нержавеющей стали  
 Оснащен нагревательным элементом  
 Мощность 300 W

**Фурор 600**

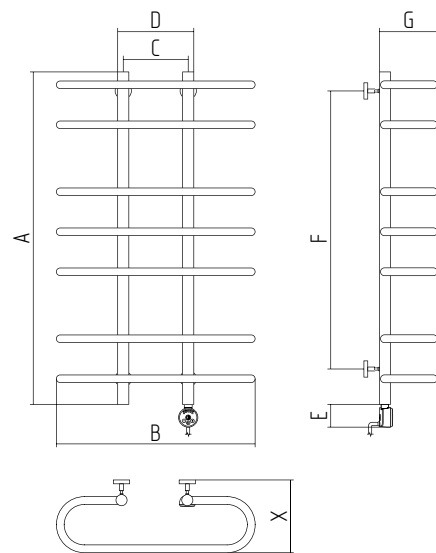

**Фурор 700**

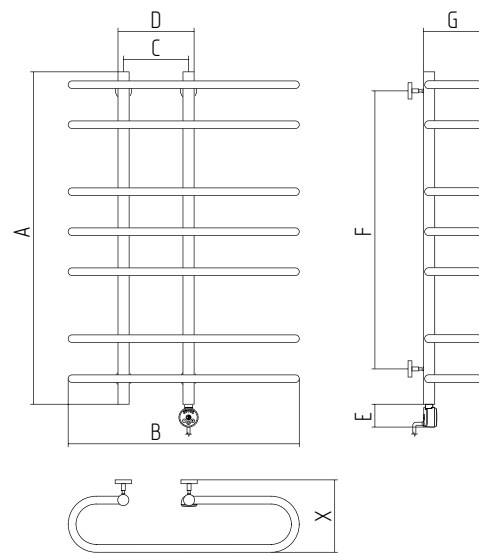

**Фурор 900**

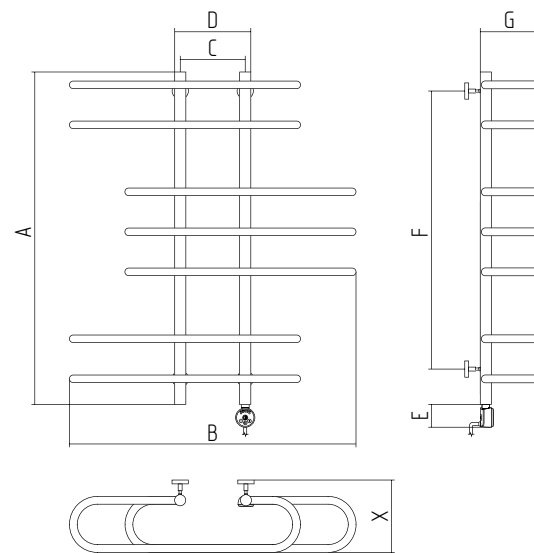

Артикул		Мощность (W)	Масса (кг)	Объем (м³)	A	B	C	D	E	F	G	X
ТЭН левый	ТЭН правый											
**0510-6060	**0511-6060	300	7,34	0,06	600	570	200	232	60	470	125	170-185
**0510-8060	**0511-8060	300	10,06	0,076	800	570	200	232	60	670	125	170-185
**0510-1060	**0511-1060	300	11,2	0,092	1000	570	200	232	60	870	125	170-185
**0512-6070	**0513-6070	300	8,22	0,071	600	670	200	232	60	470	125	170-185
**0512-8070	**0513-8070	300	11,44	0,09	800	670	200	232	60	670	125	170-185
**0512-1070	**0513-1070	300	12,62	0,111	1000	670	200	232	60	870	125	170-185
**0514-6090	**0515-6090	300	8,36	0,088	600	870	200	232	60	470	125	170-185
**0514-8090	**0515-8090	300	11,58	0,113	800	870	200	232	60	670	125	170-185
**0514-1090	**0515-1090	300	13,04	0,138	1000	870	200	232	60	870	125	170-185

**\*\* Префикс доступных цветов (см. раздел «Цветовые решения»)**

- 00 Без покрытия
- 01 Чёрный хром
- 03 Под «Золото»

- 04 Хамелеон
- 08 Антик белый
- 09 Античная бронза

- 10 Античное белое золото
- 11 Античное белое серебро
- 12 Белый

- 13 Кремовый
- 14 Тёмно-синий Муар
- 15 Тёмный Титан Муар

- 16 Искрящиеся сумерки
- 17 Чёрный
- 18 Красный

- 19 Розовый
- 20 Ультрамаринный синий
- 21 Зелёный

- 22 Жёлтый
- 23 Глянцевый зелёный
- 24 Глянцевый коричневый

- 25 Глянцевый синий
- 26 Пастельный зелёный
- 27 Пастельный синий

- 28 Золотой металл
- 29 Серебристый металл



Подробная техническая информация находится на обороте

## Фурор 600

Правый или левый ТЭН



600×600  
800×600  
1000×600



**ТЭН «MEG 1.0»**  
(комплектуются блоком управления с кабелем)

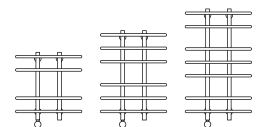

## Фурор 700

Правый или левый ТЭН



600×700  
800×700  
1000×700

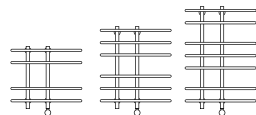
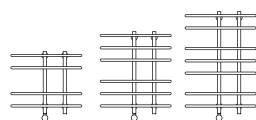



## Фурор 900

Правый или левый ТЭН

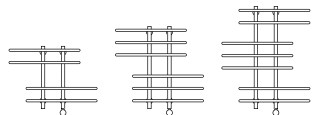
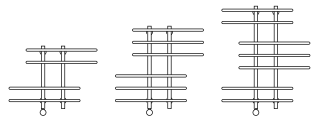

600×900  
800×900  
1000×900



 26 цветовых решений

Электрические дизайн-радиаторы | Фурор

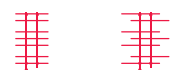

89

90



## Фурор-Ёлочка

Дизайн-радиатор по форме и компоновке отличный от остальных моделей серии «Фурор». Перемычки в виде прописанной орбиты позволяют с удобством располагать на них различные предметы одежды, головные уборы, обувь.



На фото

Фурор-Ёлочка 1000×900

00 | Без покрытия

00-0517-1090



На фото

## Дополнительные комплектующие



**Коробка для подключения скрытой эл. проводки**  
00-1518-0000

С полным ассортиментом дополнительных комплектующих и аксессуаров вы можете ознакомиться в разделах «Комплектующие» и «Аксессуары»

**Внимание!**  
Изображённые на фото дополнительные комплектующие и аксессуары приобретаются отдельно.



Изделие изготовлено из нержавеющей стали  
 Оснащен нагревательным элементом  
 Мощность 300 W

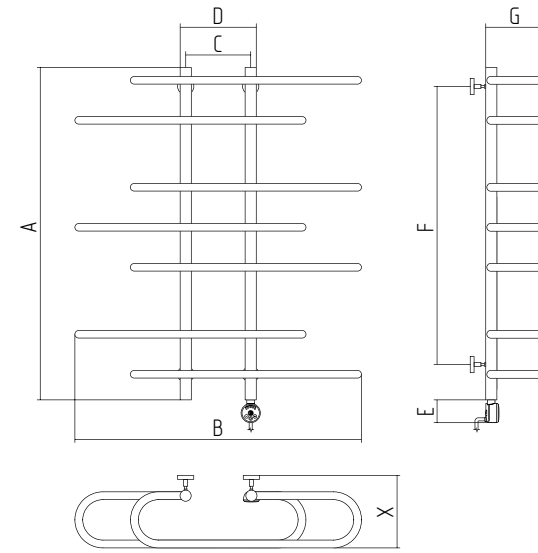

Артикул		Мощность (W)	Масса (кг)	Объем (м³)	A	B	C	D	E	F	G	X
ТЭН левый	ТЭН правый											
**-0516-6090	**-0517-6090	300	8,36	0,088	600	870	200	232	60	470	125	170-185
**-0516-8090	**-0517-8090	300	11,58	0,113	800	870	200	232	60	670	125	170-185
**-0516-1090	**-0517-1090	300	13,04	0,138	1000	870	200	232	60	870	125	170-185

**\*\* Префикс доступных цветов (см. раздел «Цветовые решения»)**

00 Без покрытия  
 01 Чёрный хром  
 03 Под «Золото»

04 Хамелеон  
 08 Антик белый  
 09 Античная бронза

10 Античное белое золото  
 11 Античное белое серебро  
 12 Белый

13 Кремовый  
 14 Тёмно-синий Муар  
 15 Тёмный Титан Муар

16 Искрящиеся сумерки  
 17 Чёрный  
 18 Красный

19 Розовый  
 20 Ультрамариновый синий  
 21 Зелёный

22 Жёлтый  
 23 Глянцевый зелёный  
 24 Глянцевый коричневый

25 Глянцевый синий  
 26 Пастельный зелёный  
 27 Пастельный синий

28 Золотой металл  
 29 Серебристый металл



Подробная техническая информация находится на обороте

## Фурор-Ёлочка

Правый или левый ТЭН



**ТЭН «MEG 1.0»**  
(комплектуется блоком управления с кабелем)

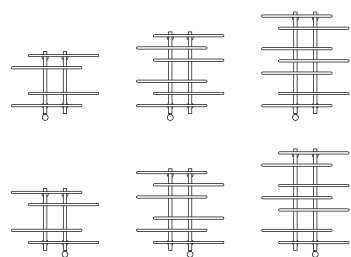

 26 цветовых решений

600×900  
800×900  
1000×900



91

92

Электрические дизайн-радиаторы | Фурор-Ёлочка



## Центурион

Центурион на штурм тогда идёт проворно,  
когда он чести жаждет, — не еды.  
Война войной, но мир — основа счастья...  
Мир миром, но не спи, неся дозор...



На фото

Центурион 1200×500 скрытое подключение

00 | Без покрытия

00-0540-1250



### Дополнительные комплектующие



**Коробка для подключения скрытой эл. проводки**  
00-1518-0000

С полным ассортиментом дополнительных комплектующих и аксессуаров вы можете ознакомиться в разделах «Комплектующие» и «Аксессуары»

**Внимание!**  
Изображённые на фото дополнительные комплектующие и аксессуары приобретаются отдельно.

Изделие изготовлено из нержавеющей стали  
 Оснащен нагревательным элементом  
 Мощность 300 W

Центурион

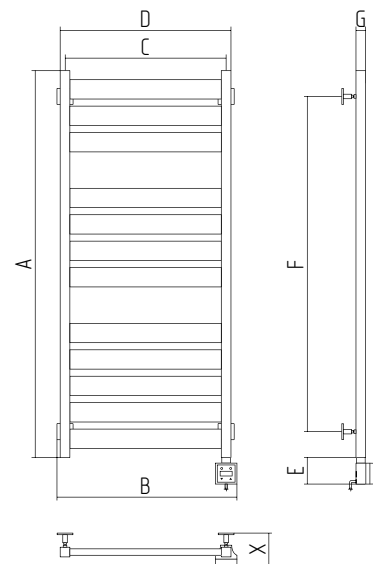

Центурион (скрытое подключение)

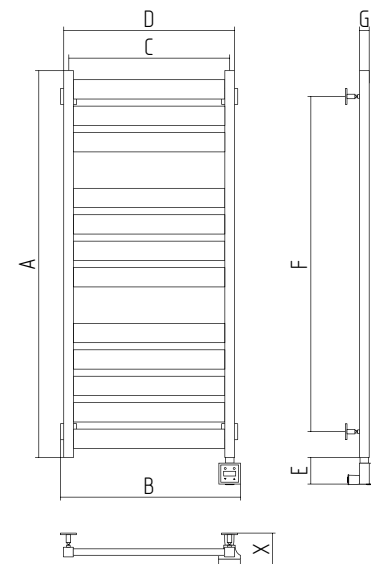

Артикул		Мощность (W)	Масса (кг)	Объем (м³)	A	B	C	D	E	F	G	X
ТЭН левый	ТЭН правый											
**0528-6040	**0529-6040	300	—	0,026	600	458	400	430	83	440	30	70-90
**0528-6050	**0529-6050	300	—	0,033	600	558	500	530	83	440	30	70-90
**0528-6060	**0529-6060	300	—	0,038	600	658	600	630	83	440	30	70-90
**0528-8040	**0529-8040	300	—	0,035	800	458	400	430	83	640	30	70-90
**0528-8050	**0529-8050	300	13,8	0,042	800	558	500	530	83	640	30	70-90
**0528-8060	**0529-8060	300	15,7	0,05	800	658	600	630	83	640	30	70-90
**0528-1040	**0529-1040	300	—	0,042	1000	458	400	430	83	840	30	70-90
**0528-1050	**0529-1050	300	18	0,051	1000	558	500	530	83	840	30	70-90
**0528-1060	**0529-1060	300	20	0,06	1000	658	600	630	83	840	30	70-90
**0528-1240	**0529-1240	300	—	0,049	1200	458	400	430	83	1040	30	70-90
**0528-1250	**0529-1250	300	20,8	0,059	1200	558	500	530	83	1040	30	70-90
**0528-1260	**0529-1260	300	24	0,07	1200	658	600	630	83	1040	30	70-90

Артикул		Мощность (W)	Масса (кг)	Объем (м³)	A	B	C	D	E	F	G	X
ТЭН левый	ТЭН правый											
**0540-6040	**0541-6040	300	—	0,026	600	458	400	430	83	440	30	70-90
**0540-6050	**0541-6050	300	—	0,033	600	558	500	530	83	440	30	70-90
**0540-6060	**0541-6060	300	—	0,038	600	658	600	630	83	440	30	70-90
**0540-8040	**0541-8040	300	—	0,035	800	458	400	430	83	640	30	70-90
**0540-8050	**0541-8050	300	13,8	0,042	800	558	500	530	83	640	30	70-90
**0540-8060	**0541-8060	300	15,7	0,05	800	658	600	630	83	640	30	70-90
**0540-1040	**0541-1040	300	—	0,042	1000	458	400	430	83	840	30	70-90
**0540-1050	**0541-1050	300	18	0,051	1000	558	500	530	83	840	30	70-90
**0540-1060	**0541-1060	300	20	0,06	1000	658	600	630	83	840	30	70-90
**0540-1240	**0541-1240	300	—	0,049	1200	458	400	430	83	1040	30	70-90
**0540-1250	**0541-1250	300	20,8	0,059	1200	558	500	530	83	1040	30	70-90
**0540-1260	**0541-1260	300	24	0,07	1200	658	600	630	83	1040	30	70-90

\*\* Префикс доступных цветов (см. раздел «Цветовые решения»)

00 Без покрытия  
 01 Чёрный хром  
 03 Под «Золото»

04 Хамелеон  
 08 Антик белый  
 09 Античная бронза

10 Античное белое золото  
 11 Античное белое серебро  
 12 Белый

13 Кремовый  
 14 Тёмно-синий Муар  
 15 Тёмный Титан Муар

16 Искрящиеся сумерки  
 17 Чёрный  
 18 Красный

19 Розовый  
 20 Ультрамаринный синий  
 21 Зелёный

22 Жёлтый  
 23 Глянцевый зелёный  
 24 Глянцевый коричневый

25 Глянцевый синий  
 26 Пастельный зелёный  
 27 Пастельный синий

28 Золотой металл  
 29 Серебристый металл





Подробная техническая информация находится на обороте

## Центурион

Правый или левый ТЭН



## Центурион

Правый или левый ТЭН (скрытое подключение)



## Элегия

Модель, изначально обречённая на успех. S-образные перемычки имеют определённый наклон, позволяющий располагать полотенца в разных плоскостях, обеспечивая тем самым более продуктивное просушивание. Плавность, сочетаемая с метанием линий. Страсть, завуалированная грустью. Элегия, одним словом.



На фото

Элегия 1200×500

12 | Белый

12-0519-1250



## Дополнительные аксессуары

На фото



Вешалка «КАНЬОН»

00-2010-0003



ТЭН «КТХ-3»

(комплектуется блоком управления с кабелем)



ТЭН «КТХ-3»

(комплектуется блоком для скрытого подключения)

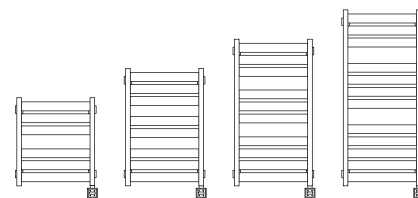

С полным ассортиментом дополнительных комплектующих и аксессуаров вы можете ознакомиться в разделах «Комплекующие» и «Аксессуары»

**Внимание!** Изображённые на фото дополнительные комплектующие и аксессуары приобретаются отдельно.

26 цветовых решений

600×400	600×500	600×600
800×400	800×500	800×600
1000×400	1000×500	1000×600
1200×400	1200×500	1200×600



Изделие изготовлено из нержавеющей стали  
 Оснащен нагревательным элементом  
 Мощность 300 W

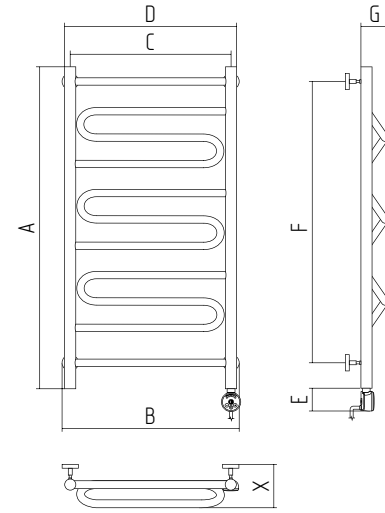

Артикул	Мощность (W)	Масса (кг)	Объем (м³)	A	B	C	D	E	F	G	X
** -0519-6040	300	5,76	0,026	600	450	400	432	60	470	78	110-130
** -0519-6050	300	6,52	0,032	600	550	500	532	60	470	78	110-130
** -0519-6060	300	7,28	0,037	600	650	600	632	60	470	78	110-130
** -0519-8040	300	7,74	0,034	800	450	400	432	60	670	78	110-130
** -0519-8050	300	8,74	0,04	800	550	500	532	60	670	78	110-130
** -0519-8060	300	9,9	0,047	800	650	600	632	60	670	78	110-130
** -0519-1040	300	8,9	0,041	1000	450	400	432	60	870	78	110-130
** -0519-1050	300	10,06	0,049	1000	550	500	532	60	870	78	110-130
** -0519-1060	300	11,3	0,059	1000	650	600	632	60	870	78	110-130
** -0519-1240	300	10,3	0,051	1200	450	400	432	60	1070	78	110-130
** -0519-1250	300	11,82	0,058	1200	550	500	532	60	1070	78	110-130
** -0519-1260	300	13,14	0,069	1200	650	600	632	60	1070	78	110-130

**\*\* Префикс доступных цветов (см. раздел «Цветовые решения»)**

00 Без покрытия  
 01 Чёрный хром  
 03 Под «Золото»

04 Хамелеон  
 08 Антик белый  
 09 Античная бронза

10 Античное белое золото  
 11 Античное белое серебро  
 12 Белый

13 Кремовый  
 14 Тёмно-синий Муар  
 15 Тёмный Титан Муар

16 Искрящиеся сумерки  
 17 Чёрный  
 18 Красный

19 Розовый  
 20 Ультрамаринный синий  
 21 Зелёный

22 Жёлтый  
 23 Глянцевый зелёный  
 24 Глянцевый коричневый

25 Глянцевый синий  
 26 Пастельный зелёный  
 27 Пастельный синий

28 Золотой металл  
 29 Серебристый металл



Подробная техническая информация находится на обороте

## Элегия

Правый ТЭН



**ТЭН «MEG 1.0»**  
(комплектуется блоком управления с кабелем)

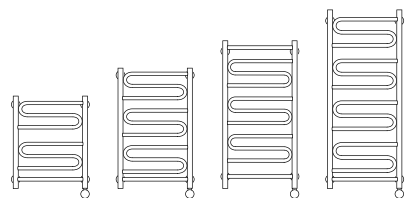

600×400  
800×400  
1000×400  
1200×400

600×500    600×600  
800×500    800×600  
1000×500    1000×600  
1200×500    1200×600

 26 цветовых решений

Электрические дизайн-радиаторы | Элегия

95

96



## Эпатаж

Дизайн-радиатор — вызов, провокация. Самостийность и противопоставление всему классическому. Вместе с тем отменное функциональное изделие. Дизайн этой модели принадлежит компании «Сунержа».

На фото

Эпатаж 800×600

14 | Темно-Синий Муар

14-0550-8060



Дополнительные комплектующие



**Коробка для подключения скрытой эл. проводки**  
12-1518-0000

С полным ассортиментом дополнительных комплектующих и аксессуаров вы можете ознакомиться в разделах «Комплектующие» и «Аксессуары»

**Внимание!**  
Изображённые на фото дополнительные комплектующие и аксессуары приобретаются отдельно.



Изделие изготовлено из нержавеющей стали  
 Оснащен нагревательным элементом  
 Мощность 300 W

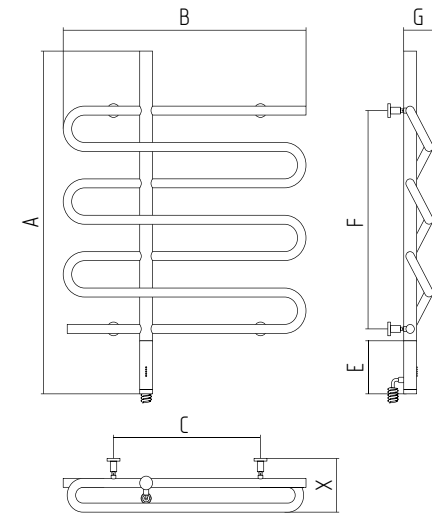

Артикул		Мощность (W)	Масса (кг)	Объем (м³)	A	B	C	E	F	G	X
ТЭН левый	ТЭН правый										
**0550-8060	**0551-8060	300	6,6	0,055	800	605	377	124	510	73	110-125

**\*\* Префикс доступных цветов (см. раздел «Цветовые решения»)**

- 00 Без покрытия
- 01 Чёрный хром
- 03 Под «Золото»

- 04 Хамелеон
- 08 Антик белый
- 09 Античная бронза

- 10 Античное белое золото
- 11 Античное белое серебро
- 12 Белый

- 13 Кремовый
- 14 Тёмно-синий Муар
- 15 Тёмный Титан Муар

- 16 Искрящиеся сумерки
- 17 Чёрный
- 18 Красный

- 19 Розовый
- 20 Ультрамариновый синий
- 21 Зелёный

- 22 Жёлтый
- 23 Глянцевый зелёный
- 24 Глянцевый коричневый

- 25 Глянцевый синий
- 26 Пастельный зелёный
- 27 Пастельный синий

- 28 Золотой металл
- 29 Серебристый металл



Подробная техническая информация находится на обороте

## Эпатаж

Правый или левый МЭМ



МЭМ «Сунержа»

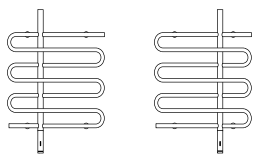

800×600

 26 цветовых решений



## Поворотные ЭПС

Элегантный классический дизайн, внимание к деталям. Продуманность каждого элемента. Греющий кабель и встроенный датчик температуры значительно продлевают срок эффективной службы изделия. Для большей комфортабельности предусмотрена возможность скрытого подключения, а кнопка-индикатор напомнит о том, что устройство работает. Просто, удобно, идеально!



На фото

Парео

00 | Без покрытия

00-0821-0830



На фото

## Дополнительные комплектующие



**Модуль скрытого подключения для МЭМ «Сунержа»**  
14-1522-0000

С полным ассортиментом дополнительных комплектующих и аксессуаров вы можете ознакомиться в разделах «Комплектующие» и «Аксессуары»

**Внимание!**  
Изображённые на фото дополнительные комплектующие и аксессуары приобретаются отдельно.

Изделие изготовлено из нержавеющей стали  
 Оснащен нагревательным элементом  
 Мощность от 35,8 до 71,6 W

### Компакт

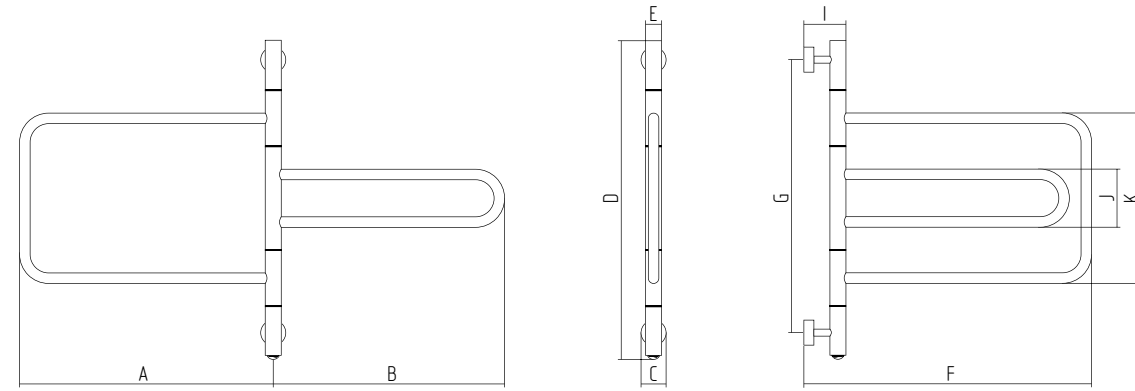

### Парео

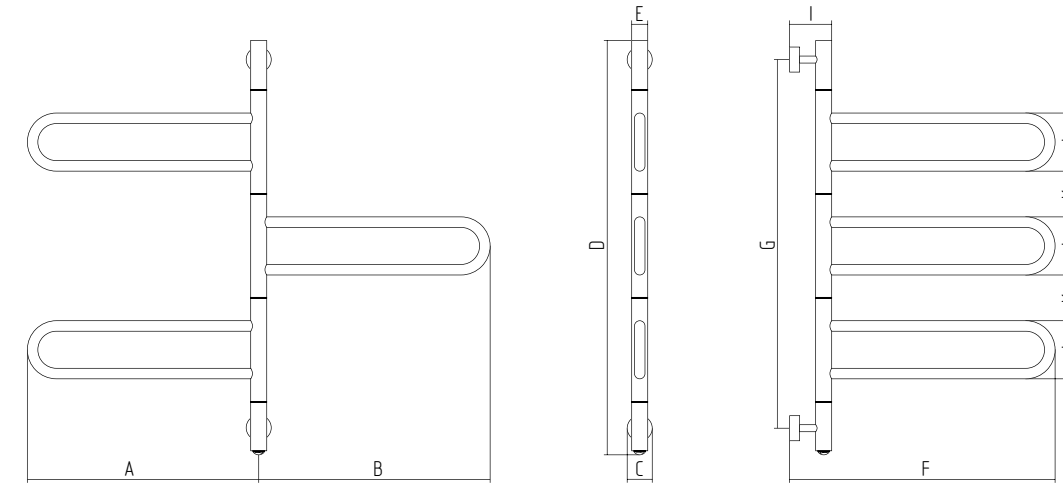

### Триада

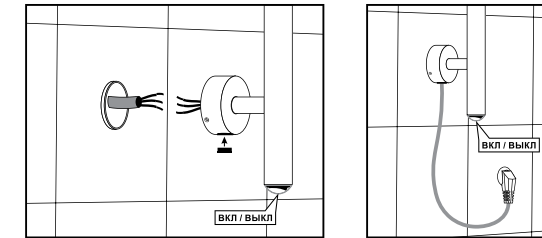
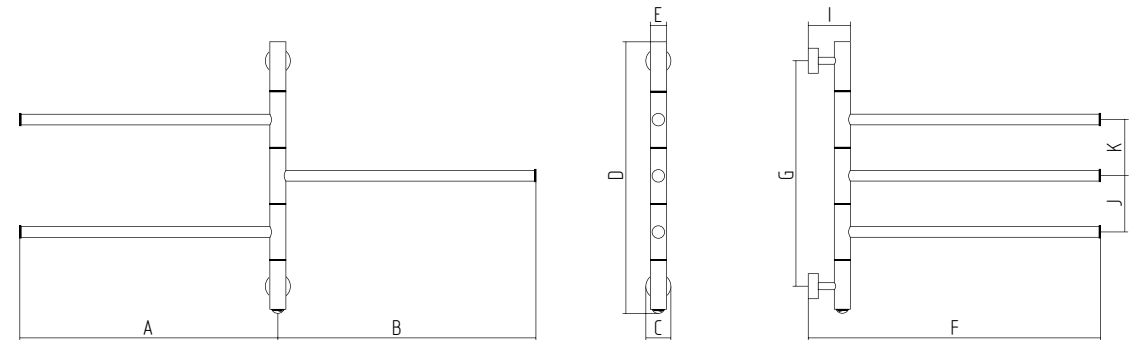

Артикул	Мощность (W)	Масса (кг)	Объем (м³)	A	B	C	D	E	F	G	I	J	K
** -0820-0640	71,6	6,7	0,018	508	467	50	637	32	577	545	84	117	340
** -0821-0830	71,6	8,28	0,021	466	466	50	827	32	535	735	84	117	91
** -0822-0540	35,8	5,64	0,015	516	516	50	542	32	585	450	84	112	112

\*\* Префикс доступных цветов (см. раздел «Цветовые решения»)

- 00 Без покрытия
- 01 Чёрный хром
- 03 Под «Золото»

- 04 Хамелеон





Подробная техническая информация находится на обороте

## Компакт

Греющий кабель



## Триада

Греющий кабель



## Парео

Греющий кабель

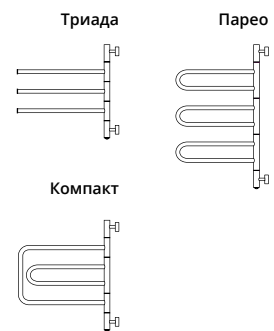

Кнопка-индикатор



Возможность скрытого подключения

Парео	830×535
Триада	540×585
Компакт	640×580

4 цветовых решения

Шнур питания и скрытое подключение в комплекте



## Аксессуары и комплектующие

Поговорка «Истина скрыта в деталях» подвигла нас разработать особую группу товаров — аксессуары для дизайн-радиаторов. Казалось бы, мелочь, но философия этих атрибутов — создать высокий уровень комфорта при использовании радиатора. Мы уверены: вы по достоинству оцените функциональность и эстетичность этих «мелочей».



### На фото

Вешалка «КАНЬОН»  
00 | Без покрытия  
00-2010-0003

## Аксессуары для дизайн-радиаторов водяных и электрических



**Вешалка ВЕЕР-3**  
\*\*-2002-3075 (для водяных)  
\*\*-2001-3075 (для электрических)

00 | 01 | 03 | 04



**Вешалка ВЕЕР**  
\*\*-2002-0460 (для водяных)  
\*\*-2001-0460 (для электрических)

00 | 01 | 03 | 04



**Вешалка ВЕЕР-ДВ**  
\*\*-2002-0405 (для водяных)  
\*\*-2001-0405 (для электрических)

00 | 01 | 03 | 04



**Вешалка ВЕЕР-КВ**  
\*\*-2002-0075 (для водяных)  
\*\*-2002-0075 (для электрических)

00 | 01 | 03 | 04

## Аркус | Модус | Центурион | Нюанс Богема | Флюид



**Полка**  
L-370 мм \*\*-2011-0370  
L-470 мм \*\*-2011-0470

00 | 01 | 03 | 04



**Полка прямая**  
L-370 мм \*\*-2012-0370  
L-470 мм \*\*-2012-0470

00 | 01 | 03 | 04



**Полка прямая 4П**  
L-370 мм \*\*-2012-4370  
L-470 мм \*\*-2012-4470

00 | 01 | 03 | 04

## Аркус | Модус | Центурион | Нюанс Богема | Флюид | High-Tech model «М»



**Вешалка «СФЕРА»**  
\*\*-2010-0001

00 | 01 | 03 | 04 | 50 | 58



**Вешалка «ВИКТОРИЯ»**  
\*\*-2010-0002

00 | 01 | 03 | 04 | 50 | 58



**Вешалка «КАНЬОН»**  
\*\*-2010-0003

00 | 01 | 03 | 04 | 50 | 58

# Дополнительные комплектующие

для водяных дизайн-радиаторов

При установке дизайн-радиатора особую важность приобретают монтажные элементы, которыми комплектуются все дизайн-радиаторы «Сунержа». При необходимости монтажа в труднодоступных местах или переносе водопровода вам понадобятся другие монтажные решения, которые мы предоставляем дополнительно.

Системный и творческий подход инженеров к разработке комплектующих позволил сохранить эстетичный и индивидуальный вид изделий, которые подойдут именно к вашему дизайн-радиатору.

Мы уверены в том, что дополнительные комплектующие помогут вам собрать комплектацию, максимально соответствующую вашим требованиям.



## На фото

Автоматический терморегулятор 3D левый

00 | Без покрытия

00-1312-0000



## Запорно-регулирующая дизайн-арматура для дизайн-радиаторов «Сунержа»



Вентиль прямой  
под шестигранник  
G 1" НР x G 3/4" НГ  
\*\*-1301-0134



Вентиль 3D левый  
под шестигранник  
G 1" НР x G 3/4" НГ  
\*\*-1302-0134



Вентиль 3D правый  
под шестигранник  
G 1" НР x G 3/4" НГ  
\*\*-1303-0134



Вентиль угловой  
под шестигранник  
G 1" НР x G 3/4" НГ  
\*\*-1300-0134



Вентиль прямой крест  
G 1" НР x G 3/4" НГ  
\*\*-1305-0134



Вентиль 3D левый крест  
G 1" НР x G 3/4" НГ  
\*\*-1306-0134



Вентиль 3D правый крест  
G 1" НР x G 3/4" НГ  
\*\*-1307-0134



Вентиль угловой крест  
G 1" НР x G 3/4" НГ  
\*\*-1304-0134



Автоматический терморегулятор  
прямой  
G 1" НР x G 3/4" НГ  
\*\*-1311-0000



Автоматический терморегулятор  
3D левый  
G 1" НР x G 3/4" НГ  
\*\*-1312-0000



Автоматический терморегулятор  
3D правый  
G 1" НР x G 3/4" НГ  
\*\*-1313-0000

### Доступные цвета

00	01	03	04	05	07	08	09	10	11
12	13	14	15	16	17	18	19	20	21
22	23	24	25	26	27	28	29		



Хром.



Чёрный хром.



Под «Золото»



Состаренная бронза



Шлифованная сталь



Состаренная медь



Матовое золото



Белый

### Внимание!

Автоматические терморегуляторы могут комплектоваться термоголовками разных цветов. Подробности уточняйте у менеджеров.

## Запорно-регулирующая дизайн-арматура

для полотенцесушителей и дизайн-радиаторов широкого спектра производителей



Вентиль угловой цилиндр  
G 1/2" HP x G 1/2" HP  
\*\*-1400-1212



Вентиль угловой цилиндр  
G 1/2" HP x G 3/4" HP  
\*\*-1400-1234



Вентиль прямой цилиндр  
G 1/2" HP x G 3/4" HP  
\*\*-1401-1234



Вентиль 3D левый цилиндр  
G 1/2" HP x G 3/4" HP  
\*\*-1402-1234



Вентиль 3D правый цилиндр  
G 1/2" HP x G 3/4" HP  
\*\*-1403-1234



Вентиль угловой  
под шестигранник  
G 1/2" HP x G 1/2" HP  
\*\*-1404-1212



Вентиль угловой  
под шестигранник  
G 1/2" HP x G 3/4" HP  
\*\*-00-1404-1234



Вентиль прямой  
под шестигранник  
G 1/2" HP x G 3/4" HP  
\*\*-1405-1234



Вентиль 3D левый  
под шестигранник  
G 1/2" HP x G 3/4" HP  
\*\*-1406-1234



Вентиль 3D правый  
под шестигранник  
G 1/2" HP x G 3/4" HP  
\*\*-1407-1234



Вентиль угловой крест  
G 1/2" HP x G 1/2" HP  
\*\*-1408-1212



Вентиль угловой крест  
G 1/2" HP x G 3/4" HP  
\*\*-1408-1234



Вентиль прямой крест  
G 1/2" HP x G 3/4" HP  
\*\*-1409-1234



Вентиль 3D левый крест  
G 1/2" HP x G 3/4" HP  
\*\*-1410-1234



Вентиль 3D правый крест  
G 1/2" HP x G 3/4" HP  
\*\*-1411-1234



Автоматический терморегулятор  
прямой  
\*\*-1420-0000



Автоматический терморегулятор  
3D левый  
\*\*-1421-0000



Автоматический терморегулятор  
3D правый  
\*\*-1422-0000

### Доступные цвета

00 | 01 | 03 | 04 | 05 | 07 | 08 | 09 | 10 | 11  
12 | 13 | 14 | 15 | 16 | 17 | 18 | 19 | 20 | 21  
22 | 23 | 24 | 25 | 26 | 27 | 28 | 29

### Внимание!

Автоматические терморегуляторы могут комплектоваться термоголовками разных цветов. Подробности уточняйте у менеджеров.



Хром.



Чёрный хром.



Под «Золото»



Состаренная бронза



Шлифованная сталь



Состаренная медь



Матовое золото



Белый

## Комплектующие для водяных дизайн-радиаторов



Набор  
для радиатора «Эстет»  
\*\*-1516-0000



Отражатель «TUBE»  
ø21,3 мм \*\*-1029-0001  
ø26,9 мм \*\*-1029-0002  
ø33,7 мм \*\*-1029-0003



Уголок переходной  
1" нар.р. - 1" нар.р.  
\*\*-1506-1010



Уголок переходной  
1" нар.р. - 3/4" нар.р.  
\*\*-1506-0134



Комплект переходной  
для радиатора «Эстет»  
\*\*-1515-0000



Кронштейн «TUBE»  
телескопический



Отражатель декоративный  
ø21,3 мм \*\*-1028-0001  
ø26,9 мм \*\*-1028-0002  
ø33,7 мм \*\*-1028-0003



Уголок переходной  
1" нар.р. - 1/2" нар.р.  
\*\*-1506-0112



Отражатель с эксцентриком  
\*\*-1508-0000



Отражатель «TUBE»  
с эксцентриком  
\*\*-1507-0000



Увеличитель диаметра «TUBE»  
(50-70 мм)  
\*\*-1507-0003



Уголок переходной  
1" нар.р. - 3/4" н/г  
\*\*-1505-0134

### Доступные цвета

00 | 01 | 03 | 04 | 05 | 07 | 08 | 09 | 10 | 11  
12 | 13 | 14 | 15 | 16 | 17 | 18 | 19 | 20 | 21  
22 | 23 | 24 | 25 | 26 | 27 | 28 | 29



Эксцентрик  
1/2" нар.р. - 3/4" нар.р.  
смещение 32 мм  
\*\*-1507-0007



Эксцентрик «TUBE»  
\*\*-1507-0005



Уголок со спускным клапаном  
1" нар.р. - 3/4" н/г  
\*\*-1511-0134



# Дополнительные комплектующие

для электрических дизайн-радиаторов

Электрический дизайн-радиатор — полностью готовый к эксплуатации продукт. Достаточно повесить его на стену. Но и тут возможны варианты. Витой провод радиатора легко дотянется до удаленной розетки. Некоторым может не понравиться пусть и симпатичный, но провод, который тянется вдоль стены. Наши инженеры разработали решение, которое устраняет эту проблему.

Модули скрытого подключения избавят вас от висящих проводов и громоздких электрических розеток. Элегантное решение скрытого подключения преобразит электрический радиатор в яркий дизайнерский объект интерьера.



## На фото

Модуль скрытого подключения для МЭМ «Сунержа»

00 | Без покрытия

00-1522-0000

## Комплектующие для электрических дизайн-радиаторов

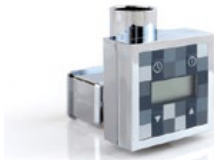

Блок управления для скрытого подключения KTX-3 300 W  
\*\*-1517-0004

00 | 03



Блок управления с кабелем KTX-3 300 W  
\*\*-1517-0005

00 | 03



Электронагреватель «Терма-Сплит» 300 W  
00-1517-0006



Электронагреватель MEG 1.0  
300 W \*\*-1517-0001  
600 W 00-1517-0003

00 | 03 | 12



Коробка для подключения скрытой эл. проводки  
\*\*-1518-0000

00 | 01 | 03 | 04 | 05 | 07 | 10 | 11 | 12

13 | 14 | 15 | 16 | 17 | 18 | 19 | 20 | 21

22 | 23 | 24 | 25 | 26 | 27 | 28 | 29



Модуль скрытого подключения для МЭМ «Сунержа»  
\*\*-1522-0000

00 | 01 | 03 | 04 | 05 | 07 | 10 | 11 | 12

13 | 14 | 15 | 16 | 17 | 18 | 19 | 20 | 21

22 | 23 | 24 | 25 | 26 | 27 | 28 | 29

Интерьер ванной комнаты — это пропорции, лаконичные материалы отделки и грамотное планирование пространства. Все это создаёт общую атмосферу. Но и детали крайне важны: всегда приятно быстро набросить халат или снять полотенце с вешалки, протянув руку, взять нужный предмет.

Аксессуары для ванных комнат

«Сунержа» — это наш новый функциональный продукт, призванный удовлетворить вашу потребность в удобстве пользования предметами, необходимыми в ванной комнате.

Аксессуары для ванной комнаты — последовательный переход от аксессуаров для дизайн-радиаторов «Сунержа», качество и конструктив которых уже проверены временем.

Дизайн-радиаторы и аксессуары для

ванных комнат «Сунержа» выполнены в общем композиционном стиле из сходных материалов, что придаст вашей ванной комнате единый гармоничный вид.





# Аксессуары для ванной комнаты



×

×

Полки стеклянные



Полка «КАНЬОН»стеклянная (L 400)  
\*\*-3003-0400



Полка «КАНЬОН» стеклянная (L 500)  
\*\*-3003-0500



Полка «КАНЬОН» стеклянная (L 600)  
\*\*-3003-0600

Полки стеклянные  
с ограничителем



Полка «КАНЬОН» стеклянная  
с ограничителем (L 400)  
\*\*-3004-0400



Полка «КАНЬОН» стеклянная  
с ограничителем (L 500)  
\*\*-3004-0500



Полка «КАНЬОН» стеклянная  
с ограничителем (L 600)  
\*\*-3004-0600

Держатели для полотенец  
одинарные



Держатель полотенец «КАНЬОН»  
одинарный (L 400)  
\*\*-3001-0400



Держатель полотенец «КАНЬОН»  
одинарный (L 500)  
\*\*-3001-0500



Держатель полотенец «КАНЬОН»  
одинарный (L 600)  
\*\*-3001-0600

Держатели для полотенец  
двойные



Держатель полотенец «КАНЬОН»  
двойной (L 400)  
\*\*-3002-0400



Держатель полотенец «КАНЬОН»  
двойной (L 500)  
\*\*-3002-0500



Держатель полотенец «КАНЬОН»  
двойной (L 600)  
\*\*-3002-0600



## Вешалки с крючками



Вешалка «КАНЬОН» 1 крючок (L 50)  
\*\*-3000-1001



Вешалка «КАНЬОН» 2 крючка (L 85)  
\*\*-3000-1002



Вешалка «КАНЬОН» 3 крючка (L 142)  
\*\*-3000-1003



Вешалка «КАНЬОН» 4 крючка (L 200)  
\*\*-3000-1004



Вешалка «КАНЬОН» 5 крючков (L 260)  
\*\*-3000-1005



Вешалка «КАНЬОН» 6 крючков (L 320)  
\*\*-3000-1006

## Держатели полотенец ВЕЕР



Держатель полотенец «ВЕЕР-2» поворотный (L 88)  
\*\*-3010-2088



Держатель полотенец «ВЕЕР-3» поворотный (L 88)  
\*\*-3010-3088



Держатель полотенец «ВЕЕР-4» поворотный (L 88)  
\*\*-3010-4088



Держатель полотенец «ВЕЕР-4» фиксированный (L 85)  
\*\*-3009-4085



Держатель полотенец «ВЕЕР-2» поворотный (L 400)  
\*\*-3010-2400



Держатель полотенец «ВЕЕР-3» поворотный (L 400)  
\*\*-3010-3400



Держатель полотенец «ВЕЕР-4» поворотный (L 425)  
\*\*-3010-4425

## Вешалки настенные\*



Вешалка «КАНЬОН» настенная (L 50)  
\*\*-3005-0000



Вешалка «СФЕРА» настенная (L 50)  
\*\*-3006-0000



Вешалка «ВИКТОРИЯ» настенная (L 50)  
\*\*-3007-0000

## Другие аксессуары для ванной комнаты и туалета



Держатель туалетной бумаги «КАНЬОН» (L 170)  
\*\*-3008-0170



Держатель запасного рулона туалетной бумаги «КАНЬОН» (L 140)  
\*\*-3008-0140



Стакан для зубных щеток настольный  
\*\*-3100-0000



Мыльница «ЛИНЗА» настенная  
\*\*-3011-0000

### Доступные цвета

00 | 01 | 03 | 04

### \*Доступные цвета

00 | 01 | 03 | 04 | 50 | 58



# Цветовые решения

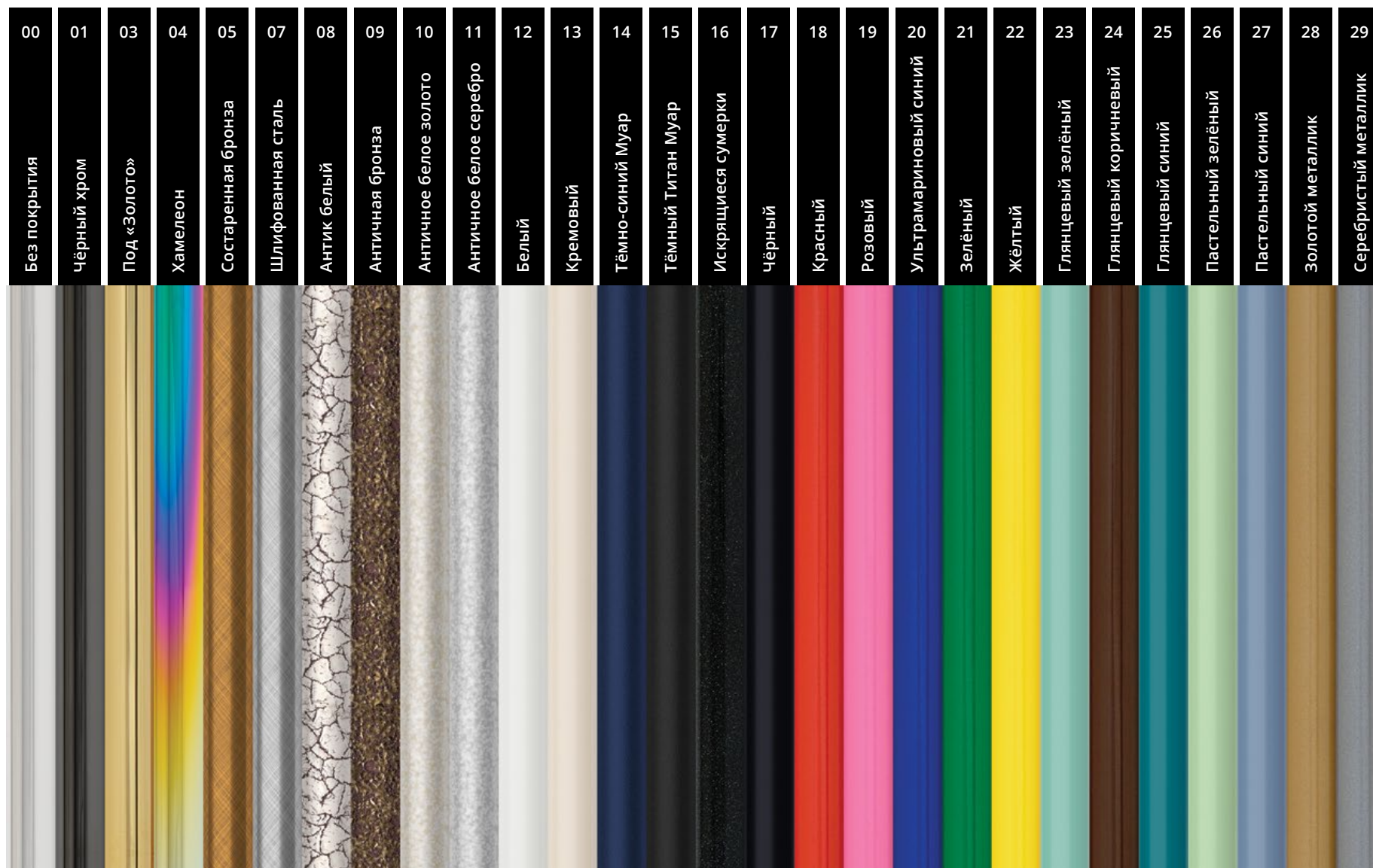

Фактический цвет и текстура изделий могут отличаться от их изображений, представленных в каталоге, ввиду разнородности материалов!